

# Haier

**Встраиваемый электрический  
духовой шкаф /  
Кіріктірілетін электр духовка /  
Вбудовувана електрична  
духова шафа**

**Руководство по эксплуатации / Керівництво з  
експлуатації / Пайдалану жөніндегі Нұсқаулық**

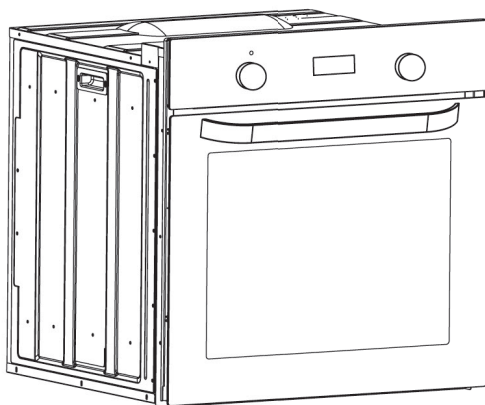

**HOD-PF08TGB  
HOD-PM08TGB  
HOD-PM08VGBX**

**ИНСТРУКЦИИ ДЛЯ ПОЛЬЗОВАТЕЛЕЙ  
ДУХОВЫЕ ШКАФЫ**

**RU 02**

**ПАЙДАЛАНУ ЖӨНІНДЕГІ НҰСҚАУЛЫҚ  
КІРІСТІРМЕ ДУХОВКА ШКАФТАР**

**KZ 18**

**ІНСТРУКЦІЇ ДЛЯ КОРИСТУВАЧІВ  
ДУХОВІ ШАФИ**

**UKR 35**

## Указания по безопасности

- Во время приготовления влага может конденсироваться на дверном стекле и на стенках камеры приготовления. Это нормальное явление. Чтобы уменьшить этот эффект, подождите 10-15 минут после включения, прежде чем положить пищу в духовку.
- Овощи рекомендуется готовить в емкости с крышкой вместо открытого лотка.
- Избегайте оставлять пищу в духовом шкафу после приготовления более чем на 15-20 минут.
- ПРЕДУПРЕЖДЕНИЕ. Устройство и его открытые для доступа части во время эксплуатации нагреваются. Старайтесь избегать прикосновений к любым горячим поверхностям.
- ПРЕДУПРЕЖДЕНИЕ. Открытые для доступа части во время использования гриля могут нагреваться до высокой температуры. Следите, чтобы дети находились на безопасном расстоянии от устройства.
- ПРЕДУПРЕЖДЕНИЕ. Во избежание поражения электрическим током перед заменой лампы убедитесь в том, что питание устройства отключено.
- ПРЕДУПРЕЖДЕНИЕ. Во избежание опасных ситуаций, связанных со случайными сбросами температурного прерывателя, питание устройства не должно осуществляться от внешнего источника с прибором переключения, например таймером, а также устройство не следует подключать к регулярно включаемой и выключаемой цепи.
- ПРЕДУПРЕЖДЕНИЕ. Перед запуском автоматического цикла очистки:
  - Очистите дверцу печи.
  - С помощью влажной губки удалите крупные и затвердевшие остатки пищи внутри печи. Не используйте для этой цели моющие средства.
  - Извлеките все дополнительные принадлежности и комплект выдвижных решеток (при их наличии).
  - Не помещайте внутрь кухонные полотенца.
- Данный прибор не предназначен для использования лицами

(включая детей) с пониженными физическими, психическими или умственными способностями или при отсутствии у них опыта или знаний, если они не находятся под контролем или не проинструктированы об использовании прибора лицом, отвечающим за их безопасность.

- Дети должны находиться под присмотром для недопущения игры с прибором.
- При очистке стекла дверцы избегайте использования грубых или абразивных материалов, а также острых металлических скребков, так как они могут поцарапать поверхность и расколоть стекло.
- Перед извлечением съемных частей печь должна быть выключена, а

После очистки их следует вернуть на место согласно инструкции.

- В данной печи рекомендуется использовать только термометры для мяса.

- Не разрешается применять паровой очиститель.

- Вилку устройства следует подключать только к розетке с подключенным и работающим третьим контактом для заземления. Для моделей, поставляемых без Вилок, выберите стандартную Розетку, Отвечающую требованиям по нагрузке, цвет. Выполнение данной операции следует поручать только специалисту, обладающему соответствующей квалификацией. Если вилка устройства не соответствует розетке, попросите квалифицированного электрика заменить розетку на другую, подходящую по типу. Подключение к источнику питания можно также произвести, установив между прибором и источником питания многополюсный выключатель, способный выдерживать максимальную подключенную нагрузку и соответствующий требованиям действующих нормативов. Желто-зеленый кабель заземления не должен прерываться выключателем. Применяемые для подключения розетка или многополюсный выключатель должны быть легко доступны во время установки устройства.

- При повреждении кабеля электропитания его следует заменить кабелем или специальным мотком проводов, приобрести которые можно у производителя, либо связаться со службой поддержки

клиентов.

При повреждении кабеля незамедлительно замените его в соответствии со следующими инструкциям:

- откройте крышку клеммного блока;
- удалите кабель питания и замените его идентичным кабелем, совместимым с устройством (тип H05VV-F, H05V2V2-F).
- Выполнение данной операции следует поручать только специалисту, обладающему соответствующей квалификацией. Кабель заземления (желто-зеленый) должен быть приблизительно на 10 мм длиннее других кабелей. Для проведения любых ремонтных работ следует обращаться только в Службу поддержки клиентов и заказывать для использования только оригинальные запасные части.
- Несоблюдение мер предосторожности может привести к нарушению безопасной эксплуатации устройства и явиться причиной отмены гарантии.
- Перед очисткой следует удалять остатки любых пролитых веществ.
- В процессе пиролитической очистки поверхности могут нагреваться больше обычного, поэтому детей следует держать на безопасном расстоянии от устройства.
- Для эксплуатации прибора с номинальными частотами не требуются дополнительные действия/настройки
- Данный продукт предназначен исключительно для бытового использования и не может применяться в промышленных или коммерческих целях.
- Перевозить и хранить продукт необходимо в заводской упаковке, согласно указанным на ней манипуляционным знакам.
- При погрузке, разгрузке и транспортировке и соблюдайте осторожность.
- Транспорт и хранилища должны обеспечивать защиту продукта от атмосферных осадков и механических повреждений.

# Содержание

---

|                  |                                |
|------------------|--------------------------------|
| Общие инструкции | 1.1 Указания по безопасности   |
| 06               | 1.2 Электрическая безопасность |
|                  | 1.3 Рекомендации               |
|                  | 1.4 Установка                  |
|                  | 1.5 Утилизация отходов         |
|                  | 1.6 Декларация соответствия    |

|                  |                                   |
|------------------|-----------------------------------|
| Описание изделия | 2.1 Общий обзор                   |
| 08               | 2.2 Дополнительные принадлежности |
|                  | 2.3 Первое использование          |
|                  | Использование печи                |

|                      |                          |
|----------------------|--------------------------|
| Эксплуатация духовки | 3.1 Описание дисплея     |
| 09                   | 3.2 Режимы приготовления |

|                         |                                      |
|-------------------------|--------------------------------------|
| Очистка и уход за печью | 4.1 Общие замечания по очистке       |
| 12                      | 4.2 Функция Hydro Easy Clean         |
|                         | 4.3 Обслуживание                     |
|                         | • Снятие и очистка решеток для гриля |
|                         | • Снятие окошка печи                 |
|                         | • Снятие и очистка стеклянной дверцы |
| • Замена лампочки       |                                      |

|                                   |                              |
|-----------------------------------|------------------------------|
| Поиск и устранение неисправностей | 5.1 Часто задаваемые вопросы |
| 15                                |                              |

# 1. Общие инструкции

Благодарим вас за выбор нашей продукции. Для получения максимальной эффективности при эксплуатации вашей печи рекомендуем вам внимательно изучить данное руководство и держать его под рукой для использования в будущем. Перед установкой печи запишите ее серийный номер, чтобы в случае возникновения необходимости в ремонте сообщить его службе поддержки клиентов. После того как с печи будет снят упаковочный материал, убедитесь в отсутствии на ней повреждений, возникших при транспортировке. В случае возникновения сомнений прекратите использование печи и обратитесь за советом к квалифицированному техническому специалисту.



Храните весь упаковочный материал (пластиковые пакеты, полистирол, гвозди) в недоступном для детей месте. При первом включении печи вы можете заметить сильное задымление, вызванное нагреванием клеевого покрытия на изоляционных панелях вокруг печи. Это совершенно нормально, и в этом случае перед закладкой пищевых продуктов внутрь печи вам следует прокалить духовой шкаф и дождаться, пока дым рассеется. Производитель не будет нести ответственности в случае несоблюдения инструкций, содержащихся в данном документе.

ПРИМЕЧАНИЕ. Функции, качества и дополнительное оборудование печи будут отличаться в зависимости от модели приобретенной вами печи.

## 1.1 Указания по безопасности

Используйте печь только по непосредственному назначению, то есть только для приготовления еды; любое другое применение, например, в качестве источника тепла, расценивается как неправильное и, следовательно, опасное. Производитель не несет ответственности за любой урон, нанесенный вследствие неправильного обращения и использования не по назначению.

Использование любых электробытовых приборов требует соблюдения нескольких базовых правил:

- при вынимании вилки из розетки не тяните за кабель;
  - не прикасайтесь к прибору мокрыми руками или ногами.
  - как правило, использование переходников, разветвителей и удлинителей не рекомендуется;
- в случае неправильной и/или плохой работы, выключите прибор и не пытайтесь разобрать его.

## 1.2 Электробезопасность

**УБЕДИТЕСЬ В ТОМ, ЧТО ВСЕ ЭЛЕКТРИЧЕСКИЕ ПОДКЛЮЧЕНИЯ ВЫПОЛНЯЮТСЯ ОПЫТНЫМ ЭЛЕКТРИКОМ ИЛИ КВАЛИФИЦИРОВАННЫМ ТЕХНИЧЕСКИМ СПЕЦИАЛИСТОМ.**

Источник питания, к которому подключается печь, должен соответствовать требованиям нормативов, действующих на территории страны, в которой устройство будет установлено. Производитель не несет ответственности за любые повреждения, вызванные несоблюдением данных инструкций. Печь должна подключаться к источнику питания с заземленной стенной розеткой, либо к многополюсному выключателю, в зависимости от нормативных требований, действующих на территории страны. Подключения к источникам электропитания должны быть защищены соответствующими предохранителями, а поперечное сечение используемых кабелей должно обеспечивать необходимые условия для подачи питания печи.

### ПОДКЛЮЧЕНИЕ

Печь поставляется в комплекте с кабелем (без вилки), который следует подключать только к источнику питания 220–240 В переменного тока частотой 50 Гц между фазами или между фазой и нейтралью. Перед подключением печи к источнику питания, важно проверить:

- напряжение питания, показываемое измерительным прибором;
- настройки прерывателя.

Кабель заземления печи подключается к клемме заземления источника питания.

### ПРЕДУПРЕЖДЕНИЕ

Перед подключением печи к источнику питания попросите квалифицированного электрика проверить непрерывность кабеля заземления источника питания. Производитель не несет ответственности за какие-либо несчастные случаи или другие проблемы, вызванные неправильным подключением заземления.

ПРИМЕЧАНИЕ. Поскольку печи может потребоваться обслуживание, рекомендуется иметь в наличии еще одну стенную розетку, к которой можно будет подключить печь в том случае, если потребуется перенести ее в другое место. Замена электрического кабеля может осуществляться только специалистами по техническому обслуживанию либо другими техническими специалистами с соответствующей квалификацией.

## 1.3 Рекомендации

Минимальная очистка печи после каждого использования позволит поддерживать ее в идеальной чистоте.

Не прокладывайте стены печи алюминиевой фольгой или другими одноразовыми покрытиями, предлагаемыми в магазинах. Алюминиевая фольга, как и любая другая защита, находясь в прямом соприкосновении с горячей эмалированной поверхностью, может расплавиться, что чревато ухудшением эксплуатационных свойств данной поверхности. Для предотвращения чрезмерного загрязнения вашей печи, и вызываемого загрязнением запаха дыма во время приготовления пищи мы рекомендуем не использовать ее часто при очень высоких температурах. Лучше немного уменьшить температуру и увеличить время приготовления. Помимо дополнительных принадлежностей, поставляемых с печью, мы рекомендуем использовать только посуду и формы для выпекания, устойчивые к воздействию высоких температур.

## 1.4 Установка

Установка не входит в обязанности производителя. В случае, если для исправления ошибок, вызванных неправильной установкой, потребуется помощь производителя, следует учитывать, что подобная помощь не входит в гарантийные обязательства. Необходимо выполнять все требования инструкции по установке, предназначенной для квалифицированных специалистов. Неправильная установка может явиться причиной ущерба или травм людей и животных или повреждений материальных ценностей. Производитель не несет ответственности за подобные повреждения.

Комплект кухонного оборудования, на который будет устанавливаться печь, должен быть выполнен из материала, выдерживающего температуру как минимум 70°C.

Печь можно устанавливать в высокой стойке или под столешницей. Перед закреплением печи вы должны убедиться в наличии в данном месте хорошей вентиляции для обеспечения должной циркуляции воздуха, требуемой для охлаждения печи и защиты ее внутренних частей. В зависимости от типа крепления проделайте соответствующие отверстия, указанные на последней странице.

## 1.5 Утилизация отходов и защита окружающей среды



Данный прибор маркирован согласно требованиям директивы ЕС 2012/19/EU об утилизации электрического и электронного оборудования (WEEE). Отходы электрического и электронного оборудования содержат как загрязняющие вещества (которые могут оказывать вредное воздействие на окружающую среду), так и основные элементы (которые могут быть использованы повторно). Важно, чтобы отходы электрического и электронного оборудования проходили правильную процедуру утилизации с уничтожением всех загрязняющих веществ и переработкой всех материалов. Даже отдельные люди могут играть важную роль в обеспечении экологической безопасности утилизируемого электрического и электронного оборудования; важно лишь выполнять некоторых основные правила:

- С отходами электрического и электронного оборудования нельзя обращаться как с обычными бытовыми отходами.
- Отходы электрического и электронного оборудования должны сдаваться в специальные пункты приема под управлением городской администрации или официально зарегистрированной компании.

Во многих странах крупные компании по утилизации электрического и электронного оборудования могут производить вывоз оборудования из дома. При приобретении нового электробытового оборудования, старое оборудование, относящееся к тому же классу и предназначенное для выполнения тех же функций, что и приобретаемый прибор, можно вернуть продавцу, который обязан бесплатно принять его.

### СОХРАНЕНИЕ И ЗАЩИТА ОКРУЖАЮЩЕЙ СРЕДЫ

По возможности, избегайте предварительного прогрева печи и всегда старайтесь заполнять ее. Как можно реже открывайте дверцу, поскольку каждое ее открывание приводит к рассеиванию тепла из внутренней части печи. Для существенного сбережения энергии, выключайте печь за 5–10 минут до запланированного времени окончания приготовления для использования остаточного тепла, которое продолжает вырабатывать печь. Сохраняйте герметические уплотнения в чистоте, это позволит избежать рассеивания тепла из внутренней части печи. В случае если ваш тариф электроэнергии предполагает почасовую оплату, программа «отложенное приготовление» обеспечивает более простой способ сохранения энергии, позволяя переносить процесс приготовления на время действия сниженных тарифов.

## 1.6 Декларация соответствия

Продукция соответствует требованиям технических регламентов Евразийского экономического (таможенного) Союза. Сертификат соответствия № ЕАЭС RU С-СН.АЯ46.В.13473/20 от 08.05.2020 действует до 07.05.2025.

Декларация о соответствии № ЕАЭС N RU Д-СН.БЛО8.В.03493/20 от 19.08.2020 действует до 18.08.2025.

Копию сертификата соответствия Вы можете получить в магазине, где приобретался товар или, написав запрос на электронную почту [info@haierrussia.ru](mailto:info@haierrussia.ru).

## 2. Описание изделия

---

### 2.1 Общий обзор

---

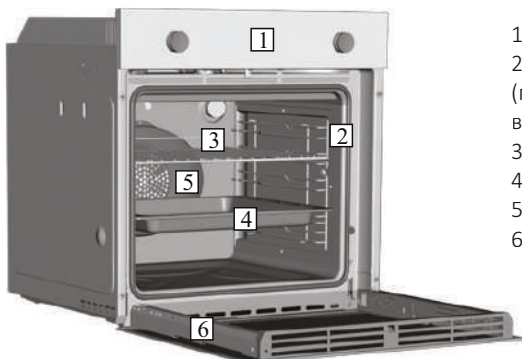

1. Панель управления
2. Расположение решеток- направляющих (поперечная проволочная решетка, если входит в комплект)
3. Металлическая решетка для гриля
4. Поддон для стекания капель
5. Вентилятор (за стальной пластиной)
6. Дверца печи

### 2.2 Дополнительные принадлежности

---

#### 1 Металлическая решетка для гриля

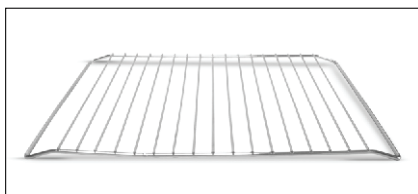

Удерживает противни для выпечки и тарелки.

#### 3 боковой проволочные сетки

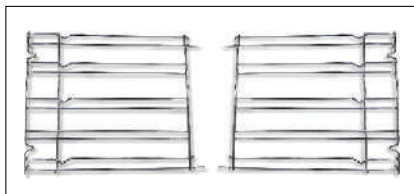

Боковые проволочную сетку, если включены.

#### 2 Поддон для стекания капель

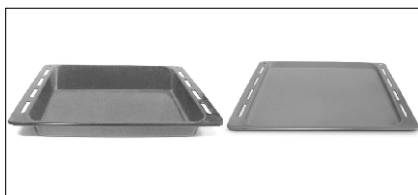

Собирает капли, стекающие во время приготовления пищи на гриле.

### 2.3 Первое использование

---

#### **ПРЕДВАРИТЕЛЬНАЯ ОЧИСТКА**

Очистите печь перед тем, как использовать ее в первый раз. Протрите внешние поверхности влажной мягкой тканью. Промойте все дополнительные принадлежности и протрите печь изнутри горячей водой с растворенным в ней моющим средством. Установите пустую печь на максимальную температуру и оставьте ее включенной в течение приблизительно 1 часа, это позволит избавиться от остаточного запаха, характерного для новой печи.



## 3. Эксплуатация духовки

### 3.1 Описание дисплея

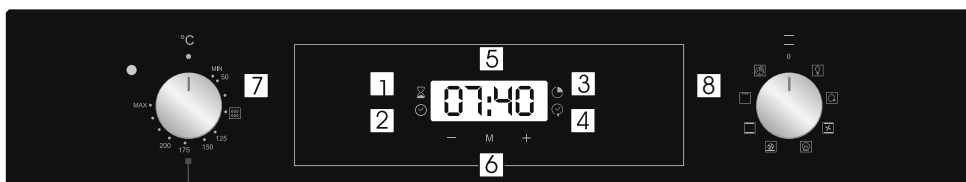
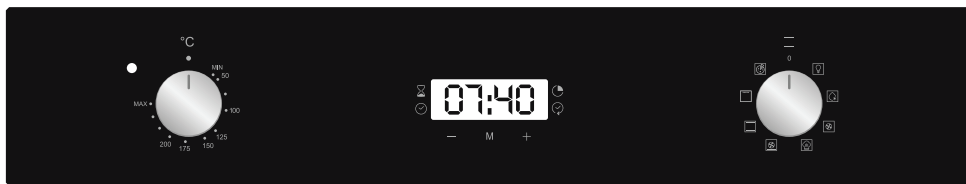

1. Таймер обратного отсчёта
3. Время приготовления
2. Настройка часов
4. Завершение приготовления
5. Отображение температуры или времени
6. Элементы управления настройкой ЖК-дисплея
7. Ручка термостата
8. Ручка выбора функции

**ВНИМАНИЕ:** первая операция, которая должна быть выполнена после того, как духовка была установлена, или после прерывания электропитания (это распознается пульсирующим дисплеем, который показывает 12.00) – установка правильного времени. Это можно сделать следующим образом.

- Нажмите центральную кнопку.
- Установите время с помощью кнопок “-” и “+”.
- Отпустите все кнопки.

**ВНИМАНИЕ:** Духовка будет работать только при условии, что вы установите часы.

| ФУНКЦИЯ   | КАК ВКЛЮЧИТЬ  | КАК ВЫКЛЮЧИТЬ  | КАКИЕ ФУНКЦИИ ВЫПОЛНЯЕТ  | ДЛЯ ЧЕГО НУЖНО  |
|---|---|--|--|---|
| БЛОКИРОВКА ОТ ДЕТЕЙ   | <ul style="list-style-type: none"> <li>• Поверните ручку выбора функций до положения «Блокировка от детей».</li> <li>• Нажмите кнопку «+» и удерживайте ее в течение 5 секунд</li> <li>• Функция «Блокировка от детей» будет доступна, когда на экране появится надпись «STOP» / «СТОП»</li> </ul>  | <ul style="list-style-type: none"> <li>• Поверните левую ручку для выбора функций в положение «Child lock» / «Блокировка от детей» и нажмите и удерживайте кнопку «+» в течение 5 секунд. Индикатор «STOP» исчезнет.</li> </ul>  | <ul style="list-style-type: none"> <li>• Печь не может быть использована.</li> </ul>   | <ul style="list-style-type: none"> <li>• Данная функция полезна, если в доме есть дети.</li> </ul>  |
| ТАЙМЕР ОБРАТНОГО ОТСЧЕТА<br>   | <ul style="list-style-type: none"> <li>• Поверните левую ручку выбора функций до положения «Таймер обратного отсчета».</li> <li>• Задайте время приготовления с помощью кнопок «+» и «-»</li> </ul>   | <ul style="list-style-type: none"> <li>• Установите время на 00.00 с помощью левой ручки для выбора функций, и с помощью кнопки «-».</li> </ul>  | <ul style="list-style-type: none"> <li>• По истечении заданного времени раздастся звуковой сигнал.</li> <li>• Во время работы на дисплее отображается оставшееся время.</li> </ul>   | <ul style="list-style-type: none"> <li>• Позволяет использовать печь в качестве будильника, даже если печь выключена.</li> </ul>  |
| ДЛИТЕЛЬНОСТЬ ПРИГОТОВЛЕНИЯ<br> | <ul style="list-style-type: none"> <li>• Поверните правую ручку выбора функций до положения функции приготовления.</li> <li>• Поверните левую ручку выбора функций до положения «Длительность приготовления».</li> <li>• Задайте время приготовления с помощью кнопок «+» и «-».</li> <li>• На экране появится сообщение «Auto».</li> </ul> | <ul style="list-style-type: none"> <li>• Когда время приготовления истечет, печь автоматически выключится, при этом в течение нескольких секунд прозвучит сигнал оповещения. Для более ранней остановки выполнения функций приготовления нужно повернуть ручку выбора функций в положение Выкл или поставить время на 00.00; путем поворота ручки выбора функций в положение «Длительность приготовления» и использования кнопок «+» и «-».</li> </ul> | <ul style="list-style-type: none"> <li>• Это позволяет предварительно задавать время приготовления, необходимое для выбранного рецепта.</li> <li>• Когда время приготовления будет задано, поверните левую ручку выбора функций в положение Выкл для того, чтобы вернуться к текущему времени.</li> <li>• Для того чтобы посмотреть выбранное время приготовления, поверните левую ручку выбора функций в положение «Длительность приготовления».</li> </ul> | <ul style="list-style-type: none"> <li>• Для приготовления желаемых рецептов.</li> </ul>  |
| ЗАВЕРШЕНИЕ ПРИГОТОВЛЕНИЯ<br> | <ul style="list-style-type: none"> <li>• Поверните правую ручку выбора функций до положения функции приготовления. Поверните левую ручку выбора функций до положения «Завершение приготовления». Задайте время завершения приготовления с помощью кнопок «+» и «-».</li> <li>• На экране появится сообщение «Auto».</li> </ul>              | <ul style="list-style-type: none"> <li>• Когда время приготовления истечет, печь автоматически выключится.</li> <li>• Для того, чтобы заранее отключить функцию приготовления, поверните ручку выбора функций в положение Выкл.</li> </ul>   | <ul style="list-style-type: none"> <li>• Это позволяет предварительно задавать нужное время завершения приготовления.</li> <li>• Когда время приготовления будет задано, поверните левую ручку выбора функций в положение Выкл для того, чтобы вернуться к текущему времени.</li> <li>• Для того чтобы посмотреть выбранное время приготовления, поверните левую ручку выбора функций в положение «Завершение времени приготовления»</li> </ul>              | <ul style="list-style-type: none"> <li>• Например, если для приготовления желаемого блюда требуется 45 минут, и я хочу, чтобы оно было готово к 12.30, в этом случае: в конце заданного времени печь автоматически отключится и прозвучит звуковой сигнал. Выберите желаемую функцию приготовления. Установите длительность приготовления на 45 минут («-» «+»). Установите время окончания на 12:30 («-» «+»). Приготовление автоматически начнется в 11:45 (12:30 минус 45 минут), в конце заданного времени приготовления печь автоматически выключится. ПРЕДУПРЕЖДЕНИЕ. Если устанавливается только время окончания приготовления, без указания длительности приготовления, печь включится незамедлительно и отключится в конце заданного времени приготовления.</li> </ul> |

### 3.2 Режимы приготовления

| Элемент управления   | T °C<br>станд. | T °C<br>диап.        | Функция (Зависит от модели духовки)  |
|--|----------------|----------------------|--|
|   |                |                      | <b>ЛАМПА:</b> Включает подсветку в камере.   |
|   | 40             | 40 ÷ 40              | <b>РАЗМОРОЗКА:</b> При установке рукоятки в данное положение. Вентилятор гоняет воздух с окружающей температурой в камере. Такой режим разморозки позволяет минимизировать изменение свойств продуктов при размораживании.   |
| <br> | 180<br>210     | 50 ÷ 240<br>50 ÷ 240 | <b>МНОГОУРОВНЕВОЕ ПРИГОТОВЛЕНИЕ:</b> Данный режим готовки рекомендуется для птицы, рыбы, выпечки и овощей. Он обеспечивает лучшее проникновение тепла вглубь продукта, что позволяет уменьшить время разогрева или готовки пищи. В данном режиме можно готовить несколько видов пищи одновременно на разных полках. При этом обеспечивается равномерное распределение тепла и предохранение продуктов от перемешивания запахов. Готовка пищи в данном режиме как правило длится на 10 минут дольше, чем в стандартном.   |
| *   | 220            | 50 ÷ 280             | <b>ТРАДИЦИОННАЯ:</b> Используются верхний и нижний нагреватели. Предварительный нагрев камеры требует примерно 10 минут. Данный режим идеально подходит для традиционной жарки и выпечки: для бифштексов, ростбифов, бараньих ножек, дичи, хлеба, запеченной пищи в фольге, выпечки коржей и пиццы. Продукт помещают на середину противня, который устанавливают в среднее положение в камере..  |
|   | 210            | 50 ÷ 230             | <b>НИЖНИЙ НАГРЕВ + ВЕНТИЛЯТОР:</b> В данном режиме работает только нижний нагреватель. Вентилятор гоняет нагретый воздух в камере. Данный режим готовки идеально подходит для фруктовых пирогов, бисквитов, пирогов и паштетов. Данный режим предохраняет от чрезмерной усушки, обеспечивает хороший подъем теста и приготовление продуктов, подогреваемых с одной стороны. Противень с продуктом устанавливают в нижнее положение.  |
| *   | 200            | 150 ÷ 220            | <b>МАСТЕР ВЫПЕЧКИ:</b> Эта функция позволяет готовить полезную пищу, уменьшая количество используемого жира или масла. Комбинация нагревательных элементов с пульсирующим циклом воздуха обеспечивает идеальный результат выпекания.   |
|   | L3             | L1 ÷ L5              | <b>ГРИЛЬ:</b> Режим гриля должен использоваться только при закрытой двери. В данном режиме работает верхний нагреватель. Температура регулируется с панели управления. Для разогрева нагревателя докрасна требуется примерно 5 минут. Данный режим предназначен для гриля, кебаба и выпечки с корочкой. Белое мясо рекомендуется ставить подальше от гриля. Время готовки при этом будет чуть больше, но мясо будет сочнее. Красное мясо и филе рыбы можно готовить на решётке с установкой снизу противня для жира и сока. Для гриля в духовке предусмотрено два режима работы: Гриль: 2140 Вт Барбекю: 3340 Вт |
|   | 220            | 50 ÷ 230             | <b>PIZZA:</b> Благодаря этой функции горячий воздух циркулирует в духовке, чтобы обеспечить идеальный результат для блюд, таких как пицца или торт.  |

\*Энергопотребление и энергетический класс в соответствии с EN 60350-1.

## 4. Очистка и уход за печью

### 4.1 Общие замечания по очистке

Жизненный цикл прибора можно увеличить, если регулярно следить за его чистотой. Перед началом очистки печи вручную подождите, пока она остынет. Никогда не используйте для очистки абразивные растворители, металлические щетки или острые предметы, поскольку это приведет к невозможному повреждению эмалированного покрытия. Для очистки используйте только воду, мыло и моющие средства на хлорной основе (аммиак).

#### СТЕКЛЯННЫЕ ЧАСТИ

Стекло дверцы рекомендуется очищать с помощью хорошо поглощающего влагу кухонного полотенца после каждого использования печи. Для удаления стойких пятен можно использовать губку, пропитанную моющим средством, хорошо выжатую, после чего следует смыть пятна водой.

#### УПЛОТНИТЕЛЬ ДВЕРЦЫ ДУХОВОГО ШКАФА

В случае загрязнения уплотнителя, его также можно очистить слегка смоченной губкой.

#### ДОПОЛНИТЕЛЬНЫЕ ПРИНАДЛЕЖНОСТИ

Очистите дополнительные принадлежности влажной мыльной губкой, после чего промойте их водой и высушите, избегая использования абразивных моющих средств.



#### ПОДДОН ДЛЯ СТЕКАНИЯ КАПЕЛЬ

После использования гриля извлеките поддон из печи. Слейте горячий жир в контейнер и промойте поддон в горячей воде с помощью губки и моющего средства.

В случае если жирные остатки вывести не удалось, замочите поддон в воде с моющим средством. Также вы можете вымыть поддон в посудомоечной машине или воспользоваться моющим средством для печей, представленным в магазинах. Никогда не ставьте грязный поддон обратно в печь.

### 4.2 Функция Hydro Easy Clean (Зависит от модели духовки)

Процедура HYDRO EASY CLEAN использует пар, чтобы удалить оставшийся жир и частицы пищи из духовки.

1. Налейте 300 мл воды в контейнер HYDRO EASY CLEAN на дне духовки.
2. Установите функцию духовки на статический (  ) или нижний (  ) нагревательный элемент.
3. Установите температуру на значок HYDRO EASY CLEAN. 
4. Разрешите программе работать в течение 30 минут.
5. Через 30 минут выключите программу и дайте духовке остыть.
6. Когда прибор остынет, протрите тканью внутренние поверхности духовки.

#### Внимание!

Убедитесь, что прибор остыл, прежде чем прикасаться к нему.

Необходимо соблюдать осторожность со всеми горячими поверхностями, так как существует риск ожогов. Используйте дистиллированную или питьевую воду.



## 4.3 Обслуживание

### СНЯТИЕ И ОЧИСТКА БОКОВЫХ РЕШЁТОК

1. Открутите винты против часовой стрелки.
2. Вытяните боковые решётки.
3. Тщательно вымойте решётки и немедленно вытрите их насухо.
4. Установите решётки обратно и закрепите их винтами.

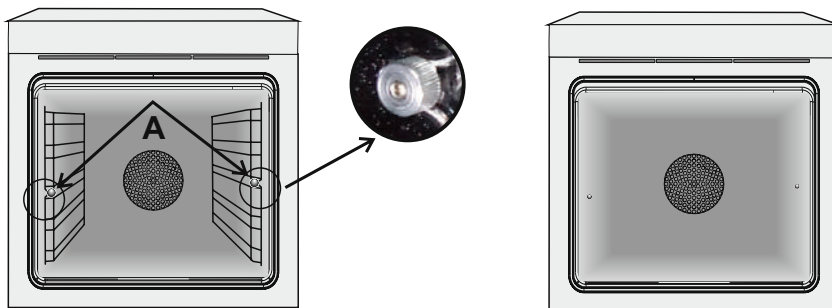

### СНЯТИЕ ДВЕРНОГО СТЕКЛА

1. Откройте переднюю дверь.
2. Откройте зажимы дверных петель с обеих сторон, отжав их аккуратно вниз.
3. Замените стекло и соберите дверь в обратном порядке.

## СНЯТИЕ И ОЧИСТКА СТЕКЛЯННОЙ ДВЕРЦЫ

1. Откройте дверцу печи.

2.3.4. Заблокируйте шарниры, удалите винты и снимите верхнюю металлическую крышку, потянув ее вверх.

5.6. Удалите стекло, аккуратно вынув его из дверцы печи (Внимание: в пиролитических печах, также удалите второе и третье стекло (при их наличии)).

7. По завершении очистки или замены установите все части на место в обратном порядке.

На всех стеклах, обозначение «Pyro» должно быть легко читаемым и расположено с левой части дверцы, рядом с левым шарниром. Таким образом, напечатанный на первом стекле значок будет расположен внутри дверцы.

1.



5.

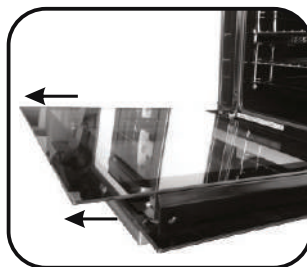

2.

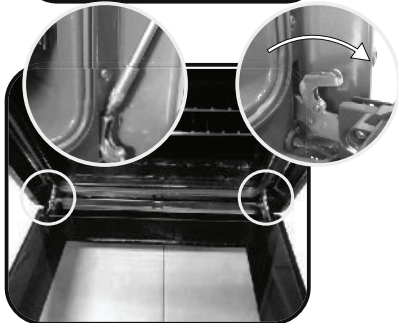

6.

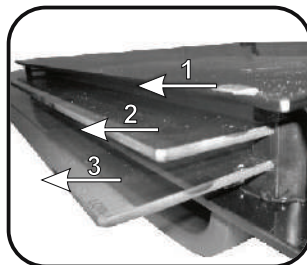

3.

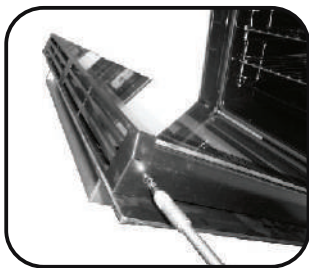

7.

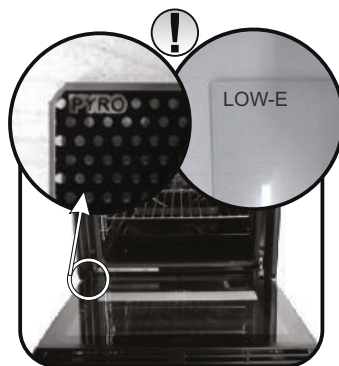

4.

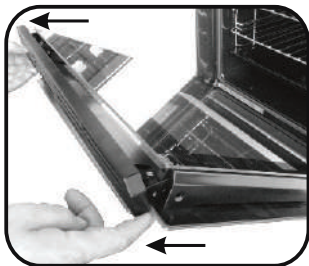

## ЗАМЕНА ЛАМПОЧКИ

1. Отключите печь от источника питания.
2. Снимите защитное стекло, вывинтите лампочку и замените ее на новую лампочку того же типа.
3. После замены неисправной лампочки, установите на место защитное стекло.



## 5. Поиск и устранение неисправностей

### 5.1 Часто задаваемые вопросы

| ПРОБЛЕМА                       | ВОЗМОЖНАЯ ПРИЧИНА                                  | РЕШЕНИЕ  |
|--------------------------------|--|--|
| Печь не греет                  | Часы не настроены                                  | Настройте часы   |
| Печь не греет                  | Включена блокировка от детей                       | Отключите блокировку от детей  |
| Печь не греет                  | Функция приготовления и температура не были заданы | Убедитесь в том что все необходимые настройки выполнены верно          |
| Сенсорный дисплей не реагирует | На панель дисплея попал пар или конденсат          | Очистить микрофибровой салфеткой панель, чтобы удалить слой конденсата |

## ТЕХНИЧЕСКИЕ ДАННЫЕ

|                             |  |
|-----------------------------|--|
| Модель                      | HOD-PF08TGB /<br>HOD-PM08TGB /<br>HOD-PM08VGBX |
| Напряжение                  | 220-240 В~<br>50 Гц                            |
| Полная мощность             | 2200 Вт  |
| Вес нетто<br>Вес брутто     | 28,2 / 29,1 / 30,1 кг<br>29,9 / 30,9 / 32 кг   |
| Размер без упаковки (ВхШхГ) | 595x595x568 мм                                 |
| Размер в упаковке (ВхШхГ)   | 660x610x670/670/637 мм                         |
| Класс энергоэффективности   | A (только для РФ)                              |



## ОБСЛУЖИВАНИЕ КЛИЕНТОВ

### Служба поддержки клиентов

Мы рекомендуем обращаться в службу поддержки клиентов компании «Хайер», а также использовать оригинальные запасные части. Если у вас возникли проблемы с вашей бытовой техникой, пожалуйста, сначала изучите раздел «Устранение неисправностей».

Если вы не нашли решения проблемы, пожалуйста, обратитесь:

— к вашему официальному дилеру или

— в наш колл-центр:

8-800-250-43-05 (РФ),

8-10-800-2000-17-06 (РБ),

00-800-2000-17-06 (Узбекистан)—на сайт [www.haier-europe.com](http://www.haier-europe.com),

где вы можете оставить заявку на обслуживание, а также

найти ответы на часто задаваемые вопросы.

Обращаясь в наш сервисный центр, пожалуйста, подготовьте следующую информацию, которую вы можете найти на паспортной табличке и в чеке:

Модель : **HOD-PF08TGB, HOD-PM08TGB, HOD-PM08VGBX**

Серийный номер : \_\_\_\_\_

Дата продажи : \_\_\_\_\_



Также, пожалуйста, проверьте наличие гарантии и документов о продаже

Важно! Отсутствие на приборе серийного номера делает невозможной для Производителя идентификацию прибора и, как следствие, его гарантийное обслуживание. Запрещается удалять с прибора заводские идентифицирующие таблички. Отсутствие заводских табличек может стать причиной отказа выполнения гарантийных обязательств.

Производитель оставляет за собой право вносить изменения в конструкцию и комплектацию изделия без дополнительного уведомления. В настоящий документ могут быть внесены изменения без предварительного уведомления.

## Қауіпсіздік жөніндегі нұсқау

---

- Тамақ пісіру кезінде конденсация салдарынан пеш қуысында немесе есіктің шынысында ылғал жиналуы мүмкін. Бұл — қалыпты жағдай. Осы әсерді азайту үшін қуатты қосқаннан кейін, тағамды пештің ішіне салудан бұрын 10-15 минут күтіңіз. Кез келген жағдайда пеш тамақ пісіру температурасына жеткенде, конденсация кетеді.
- Көкөніс пісіргенде, оларды ашық науаға қоюдың орнына қақпағы бар ыдысқа салу керек.
- Пісіріп болғаннан кейін, тамақты 15/20 минуттан астам пеш ішінде қалдырмаңыз.
- ЕСКЕРТУ. Құрылғы және оның қол тигізетін ашық жерлері пайдаланудың уақытында қызады. Кез келген қызып тұрған беттерге жанасудан сақ болыңыз.
- ЕСКЕРТУ: пеш қолданылып жатқанда, қолжетімді бөліктер ыстық болуы мүмкін. Балаларды қауіпсіз жерде ұстау керек.
- ЕСКЕРТУ. Шамын ауыстырмас бұрын электр тоғы соқпауы үшін, құрылғының қуат көзінің ажыратылғанына көз жеткізіп алыңыз.
- ЕСКЕРТУ. Температуралық үзгіштің кездейсоқ босатылуымен байланысты қауіпті жағдайлардың орын алмауы үшін, құрылғының қуат көзі ауыстыратын құралы бар, мысалы таймер, сыртқы қуат көзінен жүзеге асырылмауы керек, сондай-ақ құрылғыны тұрақты түрде қосып-ажыратылып тұратын тізбекке қосуға болмайды.
- ЕСКЕРТУ. Автоматты тазарту кезеңін қосудың алдында:
  - Пештің есіктерін тазалаңыз.
  - Дымдап алынған ысқыштың көмегімен пештің ішіндегі тамақтың ірі және қатып қалған қалдықтарын кетіріңіз. Бұл мақсатқа жуғыш құралдарды пайдаланбаңыз.
  - Барлық қосымша керек-жарақтарын және суырма торлардың жиынтығын суырып алыңыз (олар болса).
  - Асүйлік сүлгілерді ішіне салмаңыз.
- Бұл құралды дене, психикалық немесе ақыл-ой қабілеті төмен адамдардың (балаларды қоса) немесе олардың тәжірибесі

немесе білімі болмаса, егер олар құралдың қауіпсіздігі үшін жауап беретін тұлғаның бақылауында болмаса немесе құралды пайдалану туралы егжей-тегжейлі түсіндірілмесе, пайдалануына болмайды.

- Балаларды құралмен ойнауына жол бермеу үшін, бақылауда ұстау керек.

- Есіктің әйнектерін доғал немесе түрпілі материалдарды, сондай-ақ металдан жасалған үшкір қырғыштарды пайдаланбаңыз, өйткені олар әйнектің бетін тырнап және уатып тастауы мүмкін.

- Алмалы-салмалы бөліктерін суырып алмас бұрын пеш ажыратылып, ал

тазартқаннан кейін оларды нұсқаулыққа сай орнына салу қажет.

- Бұл пеште етке арналған термометрлерді ғана пайдалануға кеңес беріледі.

- Булы тазартқышты қолдануға рұқсат берілмейді.

- Жапсырмадағы кернеуді, токты және жүктемені көтере алатын және жерге тұйықталған кабельге ашаны қосыңыз. Ұяшық жапсырмада көрсетілген жүктемеге үйлесімді болуы керек және жерге тұйықталған контактісі болуы және жұмыс істеп тұруы тиіс. Жерге тұйықтау өткізгішінің түсі сары-жасыл болады. Бұл жұмысты білікті кәсіби маман ғана орындауы керек. Ұяшық пен құрылғы ашасы бір-біріне үйлесімді болмаса, білікті электр маманынан ұяшықты ауыстырып беруін сұраңыз. Аша мен ұяшық орнатылатын елдегі ток нормаларына сәйкес болуы керек. Омниполярлық ажыратқышты құрылғы мен қуат көзінің арасына қою арқылы қуат көзіне қосылуға болады, ол максималды қосылған жүктемені көтере алады және ағымдағы заңнама талаптарына сәйкес келеді. Жерге тұйықтауға арналған сары-жасыл кабельге ажыратқыш орнатудың керегі жоқ. Құрылғы орнатылғанда, қосылымға пайдаланылған ұяшық немесе омниполярлық ажыратқыш қолжетімді болуы керек.

- Ашаны қолжетімді жерге қою арқылы немесе сым жүргізу ережелеріне сәйкес бекітілген сымға қоқыш жалғау арқылы ажыратуға болады.

- Егер қуат кабелі зақымдалса, өндіруші тарапынан ұсынылған кабельмен немесе арнайы жинақпен алмастырылуы керек немесе тұтынушыларға қызмет көрсету бөліміне хабарласуыңыз керек.

Қуат кабелінің түрі H05V2V2-F болуы керек.

- Жоғарыда айтылғандарды орындамаған жағдайда, құрылғыға қауіп төніп, кепілдіктің күші жойылуы мүмкін.

Тазаламас бұрын шашыраған материалдың артық мөлшері алып тасталуы керек.

- Пиролитикалық тазалау процесі кезінде құрылғының беттері әдеттегіден ыстық болып кетуі мүмкін, сондықтан балаларды алысырақ ұстаған жөн.

- Шамадан тыс ысып кетпеуі үшін құрылғыны декоративті есіктің артына орнатуға болмайды.

- Ішіне сөре қойғанда, тежегіш жоғары қарап тұруы керек және қуыстың артқы жағында болуы керек.

Сөре қуысқа толықтай салынуы керек.

- ЕСКЕРТУ: пештің қабырғаларын алюминий фольгамен немесе дүкендерде сатылатын, бір рет қолданылуға арналған қорғағыш материалмен қаптауға болмайды. Алюминий фольга немесе басқа қорғағыш материал пештің ішіндегі ыстық эмальге тиіп тұрады да, еріп, эмальді бүлдіруі мүмкін.

- ЕСКЕРТУ: пеш есігінің тығыздағышын алып тастауға болмайды.

- Аспаптың атаулы жиілігінде жұмыс істеуі үшін қосымша операциялар/теңшеулер талап етілмейді.

- Бұл өнім тек үйде пайдалануға арналған және өнеркәсіптік немесе коммерциялық мақсатта қолдануға арналмаған.

- Өнім тасымалдауда және оның орауышында көрсетілген белгілерге сәйкес сақталуы керек. Жүктеу, түсіру және тасымалдау кезінде абай болыңыз.

- Тасымалдау және сақтау өнімді атмосфералық жауын-шашыннан және механикалық зақымданудан қорғауы керек.

Жалпы нұсқаулықтар

22

- 1.1 Қауіпсіздік жөніндегі нұсқау
- 1.2 Электр қауіпсіздігі
- 1.3 Кеңестер
- 1.4 Орнату
- 1.5 Қалдықтарды кәдеге жарату
- 1.6 Сәйкестігінің декларациясы

Бұйымның сипаттамасы

25

- 2.1 Жалпы шолу
- 2.2 Қосымша керек-жарақтар
- 2.3 Алғашқы пайдалану

Пешті пайдалану

26

- 3.1 Дисплейдің сипаттамасы
- 3.2 Дайындау тәртіптері

Пешті тазарту және күтімі

29

- 4.1 Тазарту жөніндегі жалпы ескертпелер
- 4.2 Пиролиз
- 4.3 Aquactiva /Акватива функциясы
- 4.4 Қызмет көрсету
  - Духовка шкафының есіктерін босатып алу
  - Әйнек есікті алу және тазарту
  - Кішкене шамды ауыстыру

Ақауларды іздеу және жою

32

- 5.1 Жиі қойылатын сұрақтар

# 1. Жалпы нұсқаулықтар

Біздің өнімімізді таңдағаныңыз үшін алғыс білдіреміз. Пешіңізді пайдаланған кезде барынша тиімділікке қол жеткізу үшін сізге осы нұсқауды мұқият оқып шығып және болашақта пайдалану үшін ыңғайлы жерде сақтауға кеңес береміз. Пешті орнатудың алдында, жөндеудің қажеттігі пайда болған жағдайда клиенттерге қолдау көрсету қызметіне хабарлау үшін, оның сериялық нөмірін жазып алыңыз. Пештен ораған материалды алғаннан кейін, онда тасымалдаған кезде пайда болған бүлінген жерлерінің жоқ екеніне көз жеткізіңіз. Күмән пайда болған жағдайда пешті пайдалануды тоқтатып және білікті техникалық маманнан кеңес сұраңыз.



Барлық орама материалды (пластикалық пакеттер, полистирол, шегелер) балалардың қол жетпейтін жерде сақтаңыз. Пешті алғаш қосқан кезде сіз пештің маңайындағы оқшаулағыш панельдердегі желімді жабындардың қызуынан пайда болған түтіндеуді байқауыңыз мүмкін. Бұл қалыпты құбылыс, және бұндай жағдайда пештің ішіне тамақ өнімдерін салмас бұрын сіз духовка шкафын қатты қыздырып және түтін тарағанша күтуіңіз керек. Өндіруші осы құжатта мазмұндалған нұсқаулықтар сақталмаған жағдайда жауапкершілік атқармайды.

ЕСКЕРТПЕ. Пештің қызметі, сапасы және қосымша жабдығы сіздің сатып алған пешіңіздің үлігісіне қарай бірін-бірінен өзгеше болуы мүмкін.

## 1.1 Қауіпсіздік жөніндегі нұсқау

Пешті тек тікелей мақсаты бойынша ғана, яғни тек тамақты дайындау үшін ғана пайдаланыңыз; кез келген басқа мақсатқа, мысалы жылу көзі ретінде қолдану дұрыс емес және, тиісінше қауіпті пайдалану болып есептеледі. Өндіруші дұрыс қолданбау және мақсаты бойынша пайдаланбаудың салдарынан келген кез келген шығын үшін жауап бермейді.

Кез келген электр-тұрмыстық құралдарды пайдалану бірнеше негізді ережелерді сақтауды талап етеді:

- айырды розеткадан суырып алған кезде кабелінен ұстап тартпаңыз;
- құралға қоюлыңызды немесе аяғыңызды дымқыл күйінде тигізбеңіз.
- әдетте, жалғастырғыштарды, тармақтағыштар мен ұзартқыштарды пайдаланбауға кеңес беріледі;
- дұрыс емес және/немесе нашар жұмыс істеген жағдайда, құралды ажыратыңыз және оны бөлшектеуге тырыспаңыз.

## 1.2 Электр қауіпсіздігі

### **БАРЛЫҚ ЭЛЕКТР КӨЗДЕРІНЕ ҚОСУДЫ ТӘЖІРИБЕЛІ ЭЛЕКТРИКТИҢ НЕМЕСЕ БІЛІКТІ ТЕХНИКАЛЫҚ МАМАНЫҢ ОРЫНДАҒАНЫНА КӨЗ ЖЕТКІЗІҢІЗ.**

Пеш қосылатын қуат көзі, құрылғы сол елде орнатылатын елдің аумағында қолданылатын нормативтердің талаптарына сәйкес болуы керек. Өндіруші осы нұсқаулықтарды сақтамаудан болған кез келген бүлінулер үшін жауап бермейді. Пеш жерге тұйықталған қабырғадағы розеткасы бар қуат көзіне, не көп полюсті ажыратқышқа, елдің аумағында қолданылатын нормативтік талаптарға байланысты, қосылуы керек. Электр қуат көздеріне қосу сәйкесінше сақтандырғыштармен қорғалған болуы, ал пайдаланылатын кабельдердің көлденең қимасы пештің қуат көзіне беру үшін қажетті шарттард қамтамасыз етуі керек.

#### **ҚОСУ**

Пеш кабельмен (айырсыз) бірге жиынтықта жеткізіледі, оны фазаларының арасындағы және фазаның және нейтралдың арасындағы 50 Гц жиіліктегі 220–240 В ауыспалы тоқтың қуат көзіне ғана қосқан дұрыс. Пешті қуат көзіне қосудың алдында:

- Өлшеу құралымен көрсетілетін қуат көзінің кернеуін;
- үзгіштің ретке келтірілгенін тексеріп алу қажет.

Пештің жерге тұйықтау кабелі қуат көзінің жерге тұйықтау клеммасына қосылады.

## ЕСКЕРТУ

Пешті қуат көзіне қосудың алдында білікті электрриктен қуат көзінің жерге тұйықтау кабелінің үздіксіздігін тексеруін сұраңыз. Өндіруші жерге тұйықтаудың дұрыс қосылмауынан болған қандай да бір жазатайым уақиғалар немесе басқа да проблемалар үшін жауап бермейді.

**ЕСКЕРТПЕ:** Пешке қызмет көрсету қажет болуының ықтималдығы себепті, қабырғада тағы да бір розетканың болғаны дұрыс, егер пешті басқа орынға ауыстыру қажет болса пешті соған қосуға болады. Электр кабелін ауыстыруды тек техникалық қызмет көрсету жөніндегі мамандар не сәйкесінше біліктілікке ие басқа техникалық мамандар ғана жүзеге асыра алады.

## 1.3 Кеңестер

Пешті әрбір пайдаланудан кейін аздап тазартып алып отыру оны барынша таза ұстауға мүмкіндік береді.

Пештің қабырлағаларына алюминилі қабыршық қағазды немесе дүкендерде ұсынылатын басқа да бір рет пайдаланатын жабындарды салмаңыз. Алюминилі қабыршық қағаз, кез келген басқа да қорғаныш заты, эмальдалған ыстық бетке тікелей жанасқан кезде балқып кетуі мүмкін, бұл осы беттің пайдалану қасиетінің нашарлауына алып келеді. Пешіңіздің шамадан тыс қызып кетуіне және тамақты дайындаудың уақытында ластануынан пайда болатын түтіннің иісінің шығуына жол бермеу үшін біз оны өте жоғары температураларда жиі пайдаланбауға кеңес береміз. Одан да температураны аздап азайтып және тамақ дайындаудың уақытын ұзартқан дұрыс. Пешпен бірге жеткізілетін қосымша керек-жарақтардан өзге, біз жоғары температуралардың әсеріне төзімді ыдыс пен пісіруге арналған қалыптарды ғана пайдалануға кеңес береміз.

## 1.4 Орнату

Орнату өндірушінің міндетіне кірмейді. Дұрыс орнатылмауына байланысты орын алған қателерді түзету үшін өндірушінің көмегі қажет болған жағдайда, бұндай көмектің кепілдікті міндеттемелерге кірмейтірін ескеру қажет. Білікті мамандарға арналған, орнату жөніндегі нұсқаулықтың барлық талаптарын орындау қажет. Дұрыс орнатпау зиян келуіне немесе адамдар мен жануарлардың жарақат алуына немесе материалдық құндылықтардың бүлінуіне себеп болуы мүмкін. Өндіруші бұндай бүлінулер үшін жауап бермейді.

Пеш соған орнатылатын асуылік жабдықтың жиынтығы кем дегенде 70°C температураға шыдайтын материалдан жасалған болуы керек.

Пешті биік тіреуге немесе үстелдің үстіңгі тақтайының астына орнатуға болады. Пешті бекітудің алдында сіз бұл орында пешті салқындату және оның ішкі бөліктерін қорғау үшін талап етілетін ауаның тиісті түрде айналуын қамтамасыз ететін жақсы желдетудің бар екеніне көз жеткізіп алуыңыз керек. Бекітудің түріне қарай соңғы бетте көрсетілген сәйкесінше тесіктерді жасаңыз.

## 1.5 Қалдықтарды кәдеге жарату және қоршаған ортаны қорғау.



Бұл құрал ЕО 2012/19/EU электр және электронды жабдықты кәдеге жарату туралы директивасының (WEEE) талаптарына сәйкес таңбаланған. Электр және электронды жабдықтың қалдықтары ластаушы заттардан да (қоршаған ортаға жағымсыз салдарлары болуы мүмкін), сондай-ақ негізгі тораптардан да (олар қайта пайдаланылуы мүмкін) тұрады. Электр және электронды жабдықтың қалдықтары барлық ластаушы заттарын жойып және барлық материалдарын қайта өңдеу арқылы кәдеге жаратудың рәсімдерінен дұрыс өтуі маңызды. Тіпті жекелеген тұлғалар да кәдеге жаратылатын электр және

электронды жабдықтың экологиялық қауіпсіздігін қамтамасыз етуде маңызды рөл атқаруы мүмкін; бірнеше негізгі ережелерді орындау маңызды болып табылады:

- Электр және электронды жабдықтың қалдықтарына әдеттегі тұрмыстық қалдықтар сияқты қарауға болмайды.
- Электр және электронды жабдықтың қалдықтары қалалық әкімшіліктің немесе ресми тіркелген компанияның басқаруындағы арнайы қабылдау орындарына тапсырылуы керек.

Көптеген елдерде электр және электронды жабдықты кәдеге жарату жөніндегі ірі компаниялар жабдықты үйден тасып әкетуді ұйымдастыруы мүмкін. Жаңа электр тұрмыстық жабдықты сатып алған кезде, сатып алынатын құралдың сыныбына жататын және осындай қызметтерді орындауға арналған ескі жабдықты сатушыға тапсыруға болады, ол бұндай жабдықты қабылдап алуға міндетті.

### **САҚТАУ ЖӘНЕ ҚОРШАҒАН ОРТАНЫ ҚОРҒАУ**

Мүмкіндігінше, пешті алдын ала қыздырмаңыз және әрқашан оны толтыруға тырысыңыз. Есікті мүмкіндігінше сирек ашыңыз, өйткені оны әрбір ашқан сайын пештің ішкі бөлігіндегі жылудың тарап кетуіне әкеледі. Энергияны елеулі түрде үнемдеу үшін, пешті дайындауды аяқтаудың жоспарланған уақытына 5-10 минут қалғанда өшіріп отырыңыз, пештен шығатын қалдықты жылуды пайдаланыңыз. Саңылаусыз тығыздауышты таза ұстаңыз, бұл пештің ішкі бөлігіндегі жылуды тарап кетуінен сақтайды. Егер сіздің электр энергияңыздың тарифі сағат бойынша төлеуге арналған болса, «кейінге қалдырылған дайындау» бағдарламасы дайындаудың үдерісін төмендетілген тарифтердің уақытына ауыстыруға мүмкіндік бере отырып, энергияны сақтаудың неғұрлым оңай тәсілін қамтамасыз етеді.

## **1.6 Сәйкестігінің декларациясы**

---

Сәйкестік сертификаты № ЕАЭО RU С-CN.АЯ46.В.13473/20 08.05.2020 ж. 07.05.2025 дейін жарамды.

Сәйкестік туралы декларация № ЕАЭС N RU Д-CN.БЛ08.В.03493/20 от 19.08.2020 действует до 18.08.2025 дейін жарамды.

Сәйкес келу сертификатының көшірмесін Сіз тауарды сатып алған дүкеннен немесе [info@haierrussia.ru](mailto:info@haierrussia.ru) электронды поштасына сауалды жазу арқылы ала аласыз.



## 2. Бұйымның сипаттамасы

---

### 2.1 Жалпы шолу

---

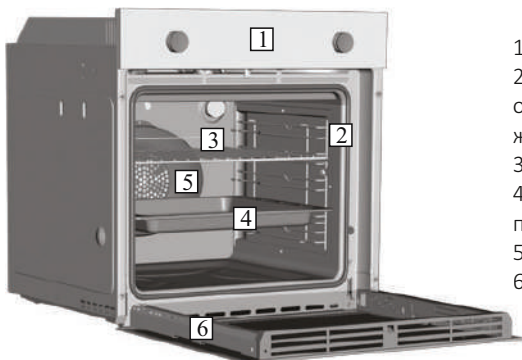

1. Басқару панелі
2. Бағыттаушы - торлардың орналасуы (көлденең сымды тор, егер жиынтыққа енетін болса)
3. Грильге арналған металды тор
4. Тамшылардың сорғалауына арналған поддон
5. Желдеткіш (болат тілімшенің артында)
6. Пештің есігі

### 2.2 Қосымша керек-жарақтар

---

#### 1 Грильге арналған металды тор

---

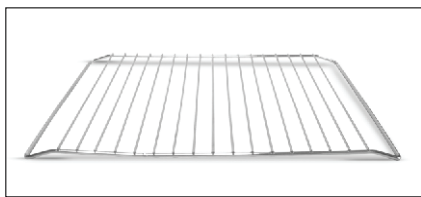

Пісіруге арналған жайпақ табаларды және сорғалағап тамшыларды жинайды. тәрелкелерді ұстап тұрады.

#### 3 боковой проволочные сетки

---

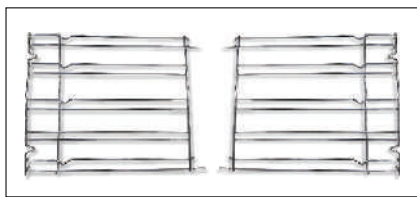

Боковые проволочную сетку, если включены.

#### 2 Тамшылардың сорғалауына арналған поддон

---

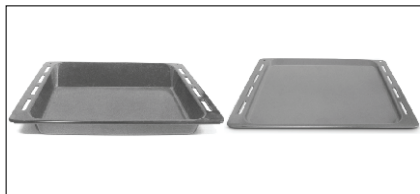

Грильде тамақ дайындаған уақытта сорғалағап тамшыларды жинайды.

**Назар аударыңыз! Жеткізудің жиынтығы сіздің духовка шкафыңыздың моделіне байланысты болады және барлық модельдер үшін бірдей емес.**

## 2.3 Алғашқы пайдалану

### АЛДЫН АЛА ТАЗАРТУ

Пешті алғаш рет пайдаланудың алдында оны тазалап алыңыз. Сыртқы беттерін дымды жұмсақ матамен сүртіп шығыңыз. Барлық қосымша керек-жарақтарын жуып-шайып және жуғыш құрал салынған ыстық сумен пешті ішінен сүртіп шығыңыз. Бос пешті барынша жоғары температураға қойып және оны шамамен 1 сағаттай қосып қойыңыз, бұл жаңа пешке тән болатын иісін кетіруге мүмкіндік береді.

## 3. Пешті пайдалану

### 3.1 Дисплейдің сипаттамасы

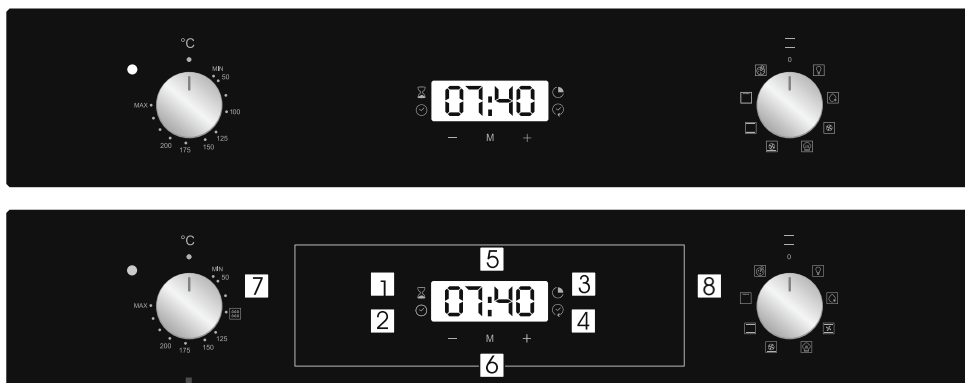



1. Кері есептеу таймері
2. Сағат параметрі
3. Пісіру уақыты
4. Пісіру аяқталды
5. Температура немесе сағат дисплейі
6. СК дисплейді реттеуді басқару элементтері
7. Термостатты таңдау тұтқасы
8. Функцияны таңдау тұтқасы

**ЕСКЕРТУ:** пешті орнатқаннан кейін немесе қуат көзі үзілгеннен кейін орындалатын алғашқы Жұмыс (бұл бұлкілдеп және 12:00 сағатты көрсететін дисплей) дұрыс уақытты белгілеу болып табылады. Оған мына жолмен жетуге болады.

- Ортаңғы түймені басыңыз.
- «-» және «+» түймелерімен уақытты орнатыңыз.
- Барлық түймелерді босатыңыз.

**НАЗАРАУДАРЫҢЫЗ:** Пештек сағат орнатылғанда ғана жұмыс істейді.

| АТҚАРЫМЫ  | ҚАЛАЙ ҚОСАДЫ  | ҚАЛАЙ СӨНДІРЕДІ  | ҚАНДАЙ ҚЫЗМЕТТЕРДІ ОРЫНДАЙДЫ  | НЕ УШІН ҚАЖЕТ  |
|---|---|--|---|--|
| БАЛАЛАРДАН ОҚШАУЛАУ   | <ul style="list-style-type: none"> <li>Атқарымды таңдаудың тұтқасын «Балалардан оқшаулау» қалпына дейін бұраңыз.</li> <li>«+» батырмасын басып және оны 5 секунд ұстап тұрыңыз.</li> <li>«Балалардан оқшаулау» қызметі, экранда «СТОП» / «СТОП» жазуы пайда болған кезде қосылады.</li> </ul>   | <ul style="list-style-type: none"> <li>Атқарымды таңдаудың сол жақ тұтқасын "Child lock" / «Балалардан оқшаулау» қалпына бұрап және «+» батырмасын басып және 5 секунд ұстап тұрыңыз.</li> <li>«СТОП» индикаторы жоғалады.</li> </ul>  | <ul style="list-style-type: none"> <li>Пешті пайдалана алмайды.</li> </ul>  | <ul style="list-style-type: none"> <li>Бұл қызмет, егер үйде балалар болса, тиімді.</li> </ul>   |
| КЕРІ САНАУ ТАЙМЕРІ<br>   | <ul style="list-style-type: none"> <li>Атқарымды таңдаудың сол жақ тұтқасын «Кері санау таймері» қалпына дейін бұраңыз.</li> <li>Дайындаудың уақытын «+» және «-» батырмаларының көмегімен белгілеңіз.</li> </ul>   | <ul style="list-style-type: none"> <li>Атқарымды таңдаудың сол жақ тұтқасының көмегімен және «-» батырмасының көмегімен уақытты 00.00-ге белгілеңіз.</li> </ul>  | <ul style="list-style-type: none"> <li>Белгіленген уақыт аяқталғаннан кейін дыбыстық сигнал естіледі.</li> <li>Жұмыс істеп уақытта дисплейде қалған уақыт көрсетіледі.</li> </ul>   | <ul style="list-style-type: none"> <li>Пешті, тіпті егер пеш өшірілген болса да, оятқыш ретінде пайдалануға мүмкіндік береді.</li> </ul>   |
| ДАЙЫНДАУДЫҢ ҰЗАҚТЫҒЫ<br> | <ul style="list-style-type: none"> <li>Атқарымды таңдаудың оң жақ тұтқасын дайындау қызметінің қалпына дейін бұраңыз.</li> <li>Атқарымды таңдаудың сол жақ тұтқасын «Дайындаудың ұзақтығы» қалпына дейін бұраңыз.</li> <li>Дайындаудың уақытын «+» және «-» батырмаларының көмегімен белгілеңіз.</li> <li>Экранда «Auto» хабарламасы пайда болады.</li> </ul>       | <ul style="list-style-type: none"> <li>Дайындаудың уақыты аяқталған кезде, пеш автоматты түрде сөнеді, бұл кезде бірнеше секундтың ішінде хабарлау сигналы естіледі. Дайындау қызметін орындауды ертерек тоқтату үшін атқарымды таңдаудың тұтқасын СӨНДІРУ қалпына бұрау немесе атқарымды таңдаудың тұтқасын «Дайындаудың ұзақтығы» қалпына бұрау және «+» және «-» батырмаларын пайдалану арқылы уақытты 00.00-ге қою керек.</li> </ul> | <ul style="list-style-type: none"> <li>Бұл таңдалған рецепт үшін қажетті дайындаудың уақытын алдын ала белгілеуге мүмкіндік береді. Дайындаудың уақыты белгіленген кезде, атқарымды таңдаудың сол жақ тұтқасын, ағымдағы уақытқа қайта оралу үшін, СӨНДІРУ қалпына дейін бұраңыз. Таңдалған дайындаудың уақытын қарау үшін, атқарымды таңдаудың сол жақ тұтқасын «Дайындаудың ұзақтығы» қалпына бұраңыз.</li> </ul> | <ul style="list-style-type: none"> <li>Қажетті рецепттерді дайындау үшін.</li> </ul>   |
| ДАЙЫНДАУДЫ АЯҚТАУ<br>  | <ul style="list-style-type: none"> <li>Атқарымды таңдаудың оң жақ тұтқасын дайындау қызметінің қалпына дейін бұраңыз.</li> <li>Атқарымды таңдаудың сол жақ тұтқасын «Дайындауды аяқтау» қалпына дейін бұраңыз.</li> <li>Дайындауды аяқтаудың уақытын «+» және «-» батырмаларының көмегімен белгілеңіз.</li> <li>Экранда «Auto» хабарламасы пайда болады.</li> </ul> | <ul style="list-style-type: none"> <li>Дайындаудың уақыты аяқталған кезде, пеш автоматты түрде сөнеді.</li> <li>Дайындаудың атқарымды таңдаудың тұтқасын СӨНДІРУ қалпына бұраңыз.</li> </ul>   | <ul style="list-style-type: none"> <li>Бұл дайындауды аяқтаудың қажетті уақытын алдын ала белгілеуге мүмкіндік береді.</li> <li>Дайындаудың уақыты белгіленген кезде, атқарымды таңдаудың сол жақ тұтқасын, ағымдағы уақытқа оралу үшін, СӨНДІРУ қалпына бұраңыз.</li> <li>Таңдалған дайындаудың уақытын қарау үшін, атқарымды таңдаудың сол жақ тұтқасын «Дайындаудың ұзақтығы» қалпына бұраңыз</li> </ul>         | <ul style="list-style-type: none"> <li>Мысалы, егер қалаған тағамды дайындау үшін 45 минут қажет болса, және мен оның 12.30-ға қарай дайын болғанын қаласам, бұл жағдайда: белгіленген уақыттың соңында пеш автоматты түрде сөнеді және дыбыстық сигнал естіледі.</li> <li>Қалаған дайындау қызметін таңдаңыз. Дайындаудың ұзақтығын 45 минутқа белгілеңіз («-» «+»).</li> <li>Аяқтаудың уақытын 12:30-ға белгілеңіз («-» «+»).</li> <li>Дайындау 11:45-те автоматты түрде басталады (12:30 минус 45 минут), дайындаудың белгіленген уақытының соңында пеш автоматты түрде сөнеді.</li> <li>ЕСКЕРТУ. Егер, дайындаудың ұзақтығын көрсетпей, дайындауды аяқтаудың уақыты ғана белгіленсе, пеш дереу қосылып және дайындаудың белгіленген уақытының соңында сөнеді.</li> </ul> |

## 3.2 Дайындау тәртіптері

| Функцияның белгісі   | T °C әдепкі | T °C ауқымы          | Модельге сәйкес функциялар  |
|--|-------------|----------------------|---|
|   |             |                      | Жарықтануды қосады  |
|   | 40          | 40 ÷ 40              | <b>ЖІБІТУ:</b> Бұл режим орнатылған кезде мұздалған өнімдердің сапасына зиян келтірмей олардың құрамын өзгертпей бірнеше минуттың ішінде еріту мақсатында бөлмелік температурада вентилятор іштегі ауаны айналдырады.   |
| <br> | 180<br>210  | 50 ÷ 240<br>50 ÷ 240 | <b>БІРНЕШЕ ДЕҢГЕЙЛІ:</b> Біз сізге осы режимді тауықты, әртүрлі тоқаштарды және көкөністерді әзірлегенде қолдануға ұсыныс береміз. Ыстықтың жақсы көтерілуіне байланысты, алдын ала қыздыру және дайындау уақытын да азайтады. Бірден әртүрлі тағамдарды әр деңгейде дайындауға, алдын ала қыздырумен немес қыздырусыз болады. Бұл режим ыстықты түрлендіреді сондықтан иістер араласпайды. Бір уақытта бірнеше тағамды дайындағанда уақытты 10 минут артық қосқаныңыз жөн.   |
| *   | 220         | 50 ÷ 280             | <b>ДӘСТҮРЛІ:</b> Жоғарғы және төменгі қыздыру бөлшектері қолданылады. Алды ала духовканы қыздырыңыз, шамамен 10 минуттай уақыт. Режим дәстүрлі қуыру және пісіру үшін өте тиімді. Сиыр еті, бұзау еті және шошқа етін қуырғанға, ростбиф, қойдың аяғын, жабайы құс етін, нан, фольгаға оралған тағамдарды, қаптама қамырдан жасалған тағамдарды дайындағанға өте қолайлы. Тағамды духовканың ішіне ортаңғы деңгейіне қойыңыз.   |
|   | 210         | 50 ÷ 230             | <b>ТҮПТІ ҚЫЗДЫРЫЛУЫ + ЖЕЛДЕТКІШ (а):</b> Төменгі қыздыру элементі конвекциямен бірге қолданылады, ол духовканың ішіндегі ауаның айналымын қамтамасыз етеді. Бұл режим қаптама қамырдан жасалған тағамдар, тарталет және паштеттер әзірлеуге өте ыңғайлы. Кеуіп кетуден сақтайды және бәліш, нан және басқа да төменгі деңгейде әзірленетін тағамдардың көтерілуіне ықпал жасайды. Тағамды төменгі деңгейге орналастырыңыз.  |
| *   | 200         | 150 ÷ 220            | <b>MASTER BAKE:</b> Бұл функция майдың мөлшерін азайту арқылы денсаулыққа пайдалы жолмен тамақ әзірлеуге мүмкіндік береді. Қыздырғыш элементтердің ауаның бүлкілдеу циклімен үйлесуі керемет пісіру нәтижесін қамтамасыз етеді.   |
|   | L3          | L1 ÷ L5              | <b>ГРИЛЬ:</b> есігін жауып грильді пайдаланыңыз. Жоғарғы қыздырғыш элемент жеке пайдаланылады, және сіз температураны реттей аласыз. Қыздырғыш элементтерді қып-қызыл болғанша қыздыру үшін пешті алдын ала бес минут қыздыру керек. Бұл қызметі рашпердегі тағамдарды, кебабтарды және қабығымен пісірілетін тағамдарды сәтті дайындауға кепілдік береді. Ақ етті грильден алысырақ орналастырған дұрыс; дайындаудың уақыты артады, есесіне ет дәмді болады. Сіз қызыл етті және балықтың жон етін, сұйығы ағу үшін астынан поддонды қойып, сөреге салуыңызға болады. Пештің грильге арналған екі қалпы бар:<br>Гриль: 2140 Вт Барбекю: 3340 Вт<br><b>Гриль функциясы 200 ° C максималды температурада пайдаланылуы тиіс</b> |
|   | 220         | 50 ÷ 230             | <b>Пицца режимі:</b> Бұл режимде ауа духовканың ішінде жақсы алмасады, сондықтан пицца немесе итальяндық бәліш фокачча сияқты тағамдарды әзірлегенде керемет нәтижеге қол жеткізесіз.   |

\* Энергияны тұтыну сыныбын анықтау үшін қолданылатын CENELEC EN 60350-1 талаптарына сәйкес тестіленген.

## 4. Пешті тазарту және күтімі

### 4.1 Тазарту жөніндегі жалпы ескертпелер

Құралдың тазалығын үнемі қадағалап отырса, оның қызмет ету мерзімін ұзартуға болады. Пешті қолмен тазартудың алдына, ол салқындағанша тосыңыз. Ешқашан тазарту үшін түрпілі еріткіштерді, металдан жасалған щеткаларды немесе үшкір заттарды пайдаланбаңыз, өйткені бұл эмальдалған жабынын қалпына келместей етіп бүлінуіне әкеледі. Тазарту үшін тек суды, сабында және хлорлы негіздегі жуғыш құралдарды (аммиак) пайдаланыңыз.

#### ӘЙНЕК БӨЛІКТЕРІ

Есіктің әйнегін пешті әрбір пайдаланғаннан кейін ылғалды жақсы сіңіріп алатын асүй сүлгісінің көмегімен тазартуға кеңес беріледі. Тұрып қалған дақтарды кетіру үшін жуғыш құрал сіңдірілген, жықсылап сығылған ысқышты пайдалануға болады, бұдан кейін дақтарды сумен жуып кетірген дұрыс.

#### ДУХОВКА ШКАФЫНЫҢ ЕСІГІНІҢ НЫҒЫЗДАУЫШЫ

Нығыздауыш ластанған жағдайда, оны аздап сулап алынған ысқышпен тазартуға да болады.

#### ҚОСЫМША КЕРЕК-ЖАРАҚТАР

Қосымша керек-жарақтарды дымды сабынды ысқышпен тазартыңыз, одан кейін оларды сумен жуып-шайып және кептіріңіз, түрпілі жуғыш құралдарды пайдаланбаңыз.



#### ТАМШЫЛАРДЫҢ АҒУЫНА АРНАЛҒАН ПОДДОН

Грильді пайдаланғаннан кейін поддонды пештен суырып алыңыз. Ыстық майды контейнерге құйып және поддонды ыстық суда ысқыштың және жуғыш құралдың көмегімен жуып-шайыңыз.

Егер майлы қалдықтарды кетіре алмасаңыз, поддонды суда жуғыш құралмен сулап алыңыз. Сондай-ақ сіз поддонды ыдыс-аяқ жуатын машинада жуып тазалай немесе дүкендерде ұсынылған жуғыш құралды пайдалана аласыз. Ешқашан ластанған поддонды пешке қайта салмаңыз.

### 4.2 Hydro Easy Clean функциясы (үлгі бойынша)

HYDRO EASY CLEAN процедурасы пештен май мен тамақ қалдықтарын кетіруге көмектесетін буды пайдаланады.

1. Пештің түбіндегі HYDRO EASY CLEAN контейнеріне 300 мл су құйыңыз.
2. Пештің функциясын тұрақты (  ) немесе төменгі (  ) жылытқышқа орнатыңыз.
3. Температураны HYDRO EASY CLEAN белгішесіне орнатыңыз. 
4. Бағдарламаның 30 минут жұмыс істеуіне мүмкіндік беріңіз.
5. 30 минуттан кейін бағдарламаны өшіріп, пешті суытыңыз.
6. Құрылғы салқындаған кезде пештің ішкі беттерін шүберекпен тазалаңыз.)

#### Ескерту

Құрылғыны ұстамас бұрын оның салқындағанына көз жеткізіңіз.

Барлық ыстық беткі қабаттарынан абай болу керек, өйткені күйіп қалу қаупі бар.

Тазартылған немесе ішуге жарамды суды қолданыңыз.



## 4.3 Техникалық қызмет көрсету

---

### САҚТАНДЫРУ ЖӘНЕ ТАЗАЛАУ

1. Болтты сағат тіліне қарсы бағытта бұраңыз.
2. Бүйірлік ілгектерді өзіңізге қарай тартыңыз.
3. Батареяларды ыдыс-аяқ жуғыш машинаға немесе дымқыл губкамен тазалаңыз, содан кейін оларды дереу құрғатыңыз.
4. Бүйірлік тағандарды тазартып, оларды қайтадан салып, тұтқаларын толығымен тартылғандығын тексеріңіз.

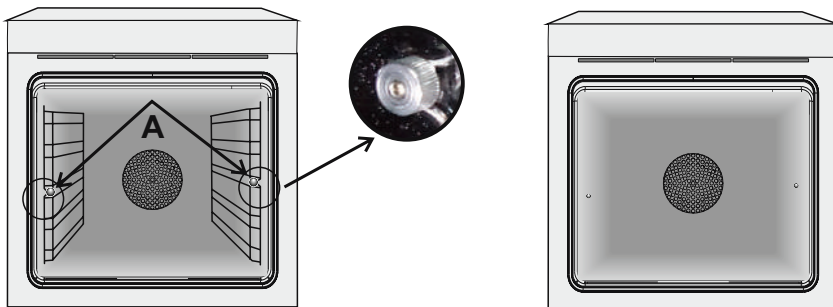

### ПЕШТИҢ ҚАБАТЫН АЛЫП ТАСТАУ

1. Алдыңғы терезені ашыңыз.
2. Алдыңғы терезенің оң және сол жағындағы топсаның корпусының қысқыштарын төмен қарай итеріп ашыңыз.
3. Терезені керісінше орындаңыз.

## ӘЙНЕК ЕСІКТЕРДІ БОСАТЫП АЛУ ЖӘНЕ ТАЗАРТУ

1. Пештің есігін ашыңыз.

2.3.4. Топсаларды оқшаулап, бұрандаларды алып тастаңыз және жоғарғы металл қақпақты жоғары қарай тартып босатып алыңыз.

5.6. Әйнекті пештің есігінен абайлап суырып алыңыз (Назар аударыңыз: пиролиттік пештерде екінші және үшінші әйнегін де алып тастаңыз (олар болған кезде)).

7. Тазарту немесе ауыстыру аяқталғаннан кейін барлық бөліктерін кері тәртіпте орына салыңыз.

Барлық әйнектерде «Pyro» деген белгілері оңай оқылатын болуы және есудің сол жақ бөлігінде, сол жақ топсаның жанында орналауы керек. Осылайша, бірінші әйнекте басылған белгі есіктің ішінде орналасатын болады.

1.



2.

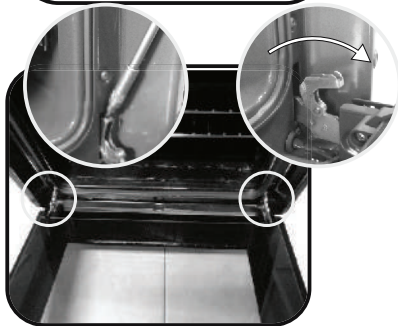

3.

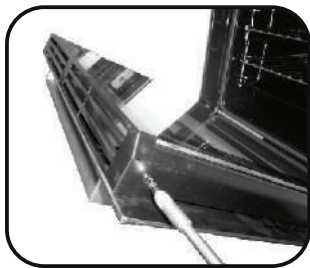

4.

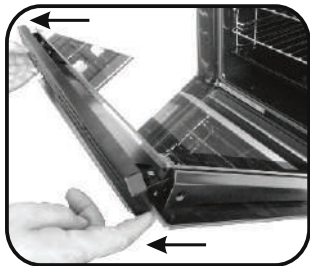

5.

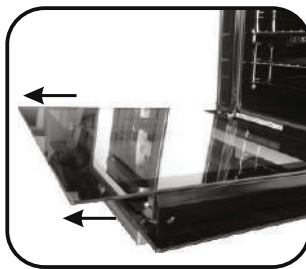

6.

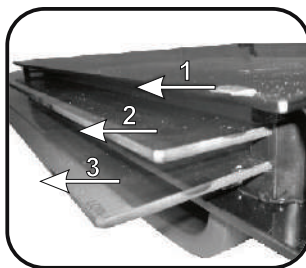

7.

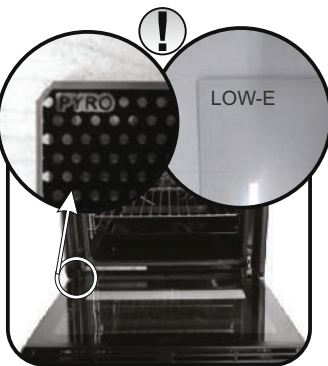

## КІШКЕНЕ ШАМДЫ АУЫСТЫРУ

1. Пешті қуат көзінен ажыратыңыз.
2. Қорғаныш әйнекті алыңыз, кішкене шамды бұрап шығарып және оны сол модельдегі жаңа кішкене шаммен ауыстырыңыз.
3. Ақаулы шамды ауыстырғаннан кейін, қорғаныш әйнекті орнына салыңыз.



## 5. Ақауларды іздеу және жою

### 5.1 Жиі қойылатын сұрақтар

| ПРОБЛЕМА   | ЫҚТИМАЛ СЕБЕБІ  | ШЕШІМІ   |
|--|---|--|
| Пеш қызбайды                                     | Сағат ретке келтірілмеген                                 | Сағатын ретке келтіріңіз   |
| Пеш қызбайды                                     | Балалардан оқшаулау іске қосылған                         | Балалардан оқшаулауды ажыратыңыз   |
| Пеш қызбайды                                     | Дайындаудың қызметі және температура белгіленбеген        | Барлық қажетті реттеулердің дұрыс орындалғанына көз жеткізіңіз                                     |
| Пайдаланушының сенсорлы интерфейсінде әрекет жоқ | Пайдаланушы интерфейсінің панеліндегі бу немесе конденсат | Конденсат қабатын кетіру үшін пайдаланушы интерфейсінің панелін микроталшықты шүберекпен тазалаңыз |



## ТЕХНИКАЛЫҚ МАҒЛҰМАТТАР

|                                   |  |
|-----------------------------------|--|
| Моделі                            | HOD-PF08TGB /<br>HOD-PM08TGB /<br>HOD-PM08VGBX |
| Кернеуі                           | 220-240 В~<br>50 Гц                            |
| Толық қуаты                       | 2200 Вт  |
| Таза салмағы<br>Жалпы салмағы     | 28,2 / 29,1 / 30,1 кг<br>29,9 / 30,9 / 32 кг   |
| Өлшемдері<br>(НхWxD)              | 595x595x568 мм                                 |
| Қапталған<br>өлшемдері<br>(НхWxD) | 660x610x670/670/637 мм                         |
| Энергия тиімділігі<br>класы       | A / A+ / A+                                    |

# ТҰТЫНУШЫЛЫҚ ҚЫЗМЕТІ

Клиенттерді қолдау қызметі

Huег компаниясының тұтынушыларға қолдау көрсету қызметіне, сондай-ақ түпнұсқалық қосалқы бөлшектерді пайдалануға кеңес береміз. Егер сіздің тұрмыстық техникамен қиындықтарыңыз болса, алдымен «Ақауларды жою» бөлімін оқып шығыңыз.

Егер де сіз проблемаңыздың шешімін таба алмаған болсаңыз, мынаған жүгініңіз:

— біздің ресми дилерімізге немесе

— колл-орталыққа қоңырау шалыңыз:

8-800-250-43-05 (РФ),

8-10-800-2000-17-06 (РБ),

00-800-2000-17-06 (Өзбекстан) — [www.haier-europe.com](http://www.haier-europe.com)

сайтына кіріңіз, онда сіз қызмет көрсету туралы сұрау жібере аласыз

және жиі қойылатын сұрақтарға жауап таба аласыз.

Қызмет көрсету орталығына хабарласқан кезде, төмендегі ақпаратты дайындаңыз, ол сізтөлтеушінің атына және тексеруге болады:

Моделі : **HOD-PF08TGB, HOD-PM08TGB, HOD-PM08VGBX**

Сериялық нөмірі : \_\_\_\_\_

Сатылған күні : \_\_\_\_\_



Сонымен қатар, кепілдігінің және сатылғаны туралы құжаттардың болуын тексеріңіз.

Маңызды! Құралда сериялық нөмірінің болмауы өндіруші үшін құралды сәйкестендіруді және нәтижесінде кепілдік қызмет көрсетуді мүмкін емес етеді. Құралдан зауыттық сәйкестендіру тақтайшаларын алып тастауға тыйым салынады. Зауыттық тақтайшалардың болмауы кепілдік міндеттемелерді орындаудан бас тартуға себеп болуы мүмкін.

Осы құжатқа алдын ала ескертусіз бір өзгерістердің енгізілуі мүмкін.

Өндіруші бұдан әрі ескертусіз бұйымның дизайны мен жабдықтарына өзгерістер енгізуге құқылы. Осы құжатқа алдын ала ескертусіз бір өзгерістердің енгізілуі мүмкін.

Шағымдарды қабылдауға уәкілетті ұйым:

"Арена S" ЖШС, Алматы қ., Сүйінбай көшесі, 38А, 050016

Тел.: +7 (727) 2 333 000, 3210, e-mail: [info@sulpak.kz](mailto:info@sulpak.kz)

Аккредиттелген қызмет көрсету орталықтары:

ЖШС «SERVICE MAG», Алматы қ., Сүйінбай көшесі, 38А, 050016

Тел.: +7 (727) 2 333 000

## Правила техніки безпеки

---

- Під час приготування їжі волога може конденсуватися на дверному склі і на стінках камери приготування. Це нормальне явище. Щоб зменшити цей ефект, зачекайте 10-15 хвилин після увімкнення шафи, перш ніж покласти їжу до духовки.
- Рекомендовано готувати овочі в ємності з кришкою замість відкритого лотка.
- Не залишайте їжу в духовій шафі після приготування більш ніж на 15-20 хвилин.
- **ПОПЕРЕДЖЕННЯ.** Прилад і його відкриті для доступу частини нагріваються під час експлуатації. Намагайтеся не торкатися будь-яких гарячих поверхонь.
- **ПОПЕРЕДЖЕННЯ.** Відкриті для доступу частини під час використання гриля можуть нагріватися до високої температури. Слідкуйте, щоб діти знаходилися на безпечній відстані від приладу.
- **ПОПЕРЕДЖЕННЯ.** Щоб уникнути ураження електричним струмом, перед заміною лампи перевірте, чи вимкнене живлення приладу.
- **ПОПЕРЕДЖЕННЯ.** Щоб уникнути небезпечних ситуацій, пов'язаних із випадковим скиданням температурного переривника, живлення приладу не має здійснюватися від зовнішнього джерела, обладнаного приладом перемикання, такого як, наприклад, таймер. Крім того, не слід підключати пристрій до електричного ланцюга, який регулярно вмикається та вимикається.
- **ПОПЕРЕДЖЕННЯ.** Перед запуском автоматичного циклу очищення:
  - Очистіть дверцята печі.
  - За допомогою вологої губки видаліть великі й затверділі залишки їжі зсередини печі. Не слід використовувати для цього миючі засоби.
  - Вийміть все додаткове приладдя та комплект висувних решіток (за наявності).
  - Не кладіть рушники всередину духової шафи.

- Цей прилад не призначений для використання особами включаючи дітей) зі зниженими фізичними, психічними чи розумовими здібностями або за відсутності у них досвіду або знань, якщо вони не знаходяться під контролем або НЕ проінструктовані щодо використання приладу особою, яка відповідає за їх безпеку.
- Діти повинні перебувати під наглядом для запобігання їхньої гри з приладом.
- Уникайте використання грубих або абразивних матеріалів, а також гострих металевих шкребків для очищення скла дверцят, тому що вони можуть подряпати поверхню та розколоти скло.
- Вимкніть піч перед тим, як витягати з неї з'ємні частини. Після очищення їх слід повернути на місце згідно з інструкцією.
- У даній печі рекомендовано використовувати лише термометри для м'яса.
- Застосовування парового очищувача не дозволяється.
- Вилку приладу слід підключати лише до розетки з підключеним та справним третім контактом для заземлення. Для моделей, комплектація яких не передбачає вилку, слід обрати стандартну розетку, що відповідає вимогам щодо навантаження, колір. Виконувати дану операцію можуть виключно фахівці з відповідною кваліфікацією. Якщо вилка приладу не відповідає розетці, зверніться до кваліфікованого електрика для заміни розетки на іншу, що підходить за типом. Підключення до джерела живлення можна також виконати шляхом встановлення між приладом і джерелом живлення багатополюсного вимикача, що здатний витримувати максимальне підключене навантаження та відповідає вимогам чинних нормативів. Вимикач не має переривати жовто-зелений кабель заземлення. Розетка або багатополюсний вимикач, що використовуються для підключення, мають бути легко доступними під час встановлення приладу.
- При пошкодженні кабелю електроживлення його слід замінити на кабель або спеціальний моток проводів, які можна придбати у виробника, або звернутися до служби підтримки клієнтів.

При пошкодженні кабелю його слід негайно замінити у відповідності до наступних інструкцій:

- відкрийте кришку клемного блоку;
- вийміть кабель живлення та замініть його на ідентичний кабель, сумісний з приладом (тип H05VV-F, H05V2V2-F).
- Виконувати дану операцію можуть виключно фахівці з відповідною кваліфікацією. Кабель заземлення (жовто-зелений) має бути приблизно на 10 мм довший, ніж інші кабелі. Для виконання будь-яких ремонтних робіт слід звертатися тільки до Служби підтримки клієнтів і замовляти для використання тільки оригінальні запасні частини.
- Недотримання запобіжних заходів може призвести до загрози безпечній експлуатації приладу та стати причиною скасування гарантії.
- Перед очищенням слід видаляти залишки будь-яких пролитих речовин.
- В процесі піролітичного очищення поверхні можуть нагріватися більше, ніж звичайно, тому дітей слід тримати на безпечній відстані від приладу.
- Для експлуатації приладу з номінальними частотами не потрібні додаткові дії/налаштування.
- Цей продукт призначений виключно для побутового використання і не може застосовуватися в промислових або комерційних цілях.
- Перевозити та зберігати виріб слід у заводському упаковуванні згідно із маніпуляційними знаками, які на ньому зазначені.
- Будьте обережні під час завантаження, розвантаження та транспортування приладу.
- Транспорт і сховища повинні забезпечувати захист продукту від атмосферних опадів і механічних пошкоджень.

# Зміст

---

Загальні інструкції

# 39

- 1.1 Правила техніки безпеки
- 1.2 Електрична безпека
- 1.3 Рекомендації
- 1.4 Встановлення
- 1.5 Утилізація відходів

Опис виробу

# 41

- 2.1 Загальний огляд
- 2.2 Додаткове приладдя
- 2.3 Перше використання

Використання духовки

# 42

- 3.1 Опис дисплею
- 3.2 Режими приготування

Очищення та догляд за піччю

# 45

- 4.1 Загальні поради щодо очищення
- 4.2 Функція Hydro Easy Clean
- 4.3 Обслуговування
  - Зняття та очищення решіток для грилю
  - Зняття віконця печі
  - Зняття та очищення скляних дверцят
  - Заміна лампочки

Пошук та усунення  
несправностей

# 48

- 5.1 Часто задавані питання

# 1. Загальні інструкції

Дякуємо, що обрали нашу продукцію! Для максимально ефективної експлуатації вашої печі рекомендуємо уважно вивчити ці інструкції та тримати його під рукою для використання в майбутньому. Перед встановленням печі запишіть її серійний номер, щоб у разі виникнення необхідності в ремонті повідомити його службі підтримки клієнтів. Після зняття з печі пакувального матеріалу переконайтеся у відсутності на ній пошкоджень, що могли виникнути під час транспортування. У разі виникнення сумнівів припиніть користування піччю та зверніться за порадою до кваліфікованого технічного спеціаліста.

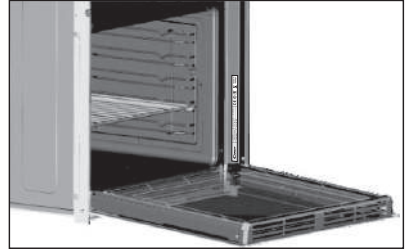

Зберігайте весь пакувальний матеріал (пластикові пакети, полістирол, цвяхи) у місці, недоступному для дітей. При першому вмиканні печі ви можете помітити сильне задимлення, викликане нагріванням клейового покриття на ізоляційних панелях навколо печі. Це абсолютно нормально явище, і в цьому випадку перед тим, як покласти харчові продукти у піч, прогрійте її і дочекайтеся, доки дим розсіється. Виробник не несе відповідальності в разі недотримання інструкцій, викладених у цьому документі. ПРИМІТКА. Функції, якості та додаткове обладнання печі будуть відрізнятися в залежності від моделі придбаної вами печі.

## 1.1 Правила техніки безпеки

Використовуйте піч тільки за її безпосереднім призначенням, тобто лише для приготування їжі; застосування у будь-яких інших цілях, наприклад, в якості джерела тепла, вважається неналежним і, отже, становить небезпеку. Виробник не несе відповідальності за будь-яку шкоду, завдану внаслідок недбалості та використання приладу не за призначенням.

При використанні будь-яких електро побутових приладів слід дотримуватися декількох базових правил:

- виймаючи вилку з розетки, не тягніть за кабель;
- не торкайтеся до приладу мокрими руками або ногами.
- як правило, в разі невірною та/або неналежного функціонування не рекомендується використовувати перерідники, розгалужувачі та подовжувачі. Вимкніть прилад і не намагайтеся розібрати його.

## 1.2 Електробезпека

**ПЕРЕКОНАЙТЕСЯ В ТОМУ, ЩО ВСІ ЕЛЕКТРИЧНІ ПІДКЛЮЧЕННЯ ВИКОНУЮТЬСЯ ДОСВІДЧЕНИМ ЕЛЕКТРИКОМ АБО КВАЛІФІКОВАНИМ ТЕХНІЧНИМ СПЕЦІАЛІСТОМ.**

Джерело живлення, до якого підключається піч, має відповідати вимогам нормативів, що діють на території країни, в якій буде встановлено цей прилад. Виробник не несе відповідальності за будь-які пошкодження, що виникли через недотримання цих інструкцій. Піч слід підключати до джерела живлення з заземленою стінною розеткою або до багатополусного вимикача, в залежності від нормативних вимог, що діють на території країни. Підключення до джерел електроживлення мають бути захищені відповідними запобіжниками, а поперечний переріз використовуваних кабелів має бути таким, щоб забезпечити необхідні умови живлення печі.

### **ПІДКЛЮЧЕННЯ**

Піч надходить у комплекті з кабелем (без вилки), який слід підключати лише до джерела живлення 220-240 В змінного струму частотою 50 Гц між фазами або між фазою й нейтраллю. Перед тим, як підключити піч до джерела живлення, слід перевірити наступне:

- напругу живлення, яку відображає вимірювальний прилад;
- налаштування переривника.

Кабель заземлення печі підключається до клеми заземлення джерела живлення.

### **ПОПЕРЕДЖЕННЯ**

Перед підключенням печі до джерела живлення зверніться до кваліфікованого електрика, щоб перевірити безперервність кабелю заземлення джерела живлення. Виробник не несе відповідальності за будь-які нещасні випадки або інші проблеми, що виникли внаслідок неналежного підключення заземлення.

ПРИМІТКА. Оскільки піч може вимагати обслуговування, рекомендовано мати в наявності ще одну стінну розетку, до якої можна буде підключити піч в тому випадку, якщо буде потрібно перемістити її до іншого місця. Заміну електричного кабелю можуть виконувати лише фахівці з технічного обслуговування або інші технічні фахівці з відповідною кваліфікацією.

## 1.3 Рекомендації

Мінімальне очищення печі після кожного користування дозволить підтримувати її в ідеальній чистоті.

Не прокладайте стіни печі алюмінієвою фольгою або іншими одноразовими покриттями, які продаються в магазинах. Алюмінієва фольга, як і будь-який інший захисний матеріал, може розплавитися при прямому контакті з гарячою емальованою поверхнею, що може призвести до погіршення експлуатаційних властивостей цієї поверхні. Щоб запобігти надмірному забрудненню вашої печі і появі запаху диму під час приготування їжі, спричиненого забрудненням, рекомендуємо не використовувати піч занадто часто при дуже високій температурі. Замість цього треба трохи зменшити температуру та збільшити час приготування. Крім додаткового приладдя, що входить до комплекту постачання печі, рекомендуємо використовувати лише посуд і форми для випікання, які є стійкими до впливу високих температур.

## 1.4 Встановлення

Встановлення не входить до обов'язків постачальника. У разі, якщо для виправлення помилок, викликаних неправильним встановленням, знадобиться допомога виробника, слід враховувати, що подібна допомога не входить до гарантійних зобов'язань. Слід дотримуватися всіх вимог керівництва зі встановлення, призначеного для кваліфікованих фахівців. Невірне встановлення може стати причиною виникнення збитків, травмування людей і тварин, або спричинити пошкодження матеріальних цінностей. Виробник не несе відповідальності за такі пошкодження.

Комплект кухонного обладнання, на який буде встановлюватися піч, має бути виготовлений з матеріалу, що витримує температуру не менш ніж 70 °C.

Піч можна встановлювати у високій стійці або під стільницею. Перед закріпленням печі слід переконатися в наявності належної вентиляції у цьому місці, що забезпечує належну циркуляцію повітря, необхідну для охолодження печі та захисту її внутрішніх частин. Залежно від типу кріплення треба зробити відповідні отвори, як вказано на останній сторінці.

## 1.5 Утилізація відходів та захист навколишнього середовища



Цей прилад має маркування, що відповідає вимогам директиви ЄС 2012/19/EU щодо утилізації електричного та електронного обладнання (WEEE). Відходи електричного та електронного обладнання містять як забруднюючі речовини (які можуть мати шкідливий вплив на навколишнє середовище), так і основні елементи (які можуть бути використані повторно). Важливо, щоб відходи електричного та електронного обладнання підлягали належній утилізації зі знищенням всіх забруднюючих речовин і переробкою всіх матеріалів. Навіть окремі люди можуть відігравати важливу роль в забезпеченні екологічної безпеки утилізованого електричного і електронного обладнання — слід лише дотримуватися деяких основних правил:

- З відходами електричного та електронного обладнання не можна поводитися як із побутовим сміттям.
- Відходи електричного та електронного обладнання слід здавати до спеціальних пунктів прийому під управлінням міської адміністрації або до офіційно зареєстрованої компанії.

У багатьох країнах великі компанії з утилізації електричного та електронного обладнання надають послуги з вивезення обладнання з дому. При придбанні нового електропобутового обладнання старе обладнання, що належить до того ж класу і призначене для виконання тих самих функцій, що і нове обладнання, можна повернути продавцеві, який зобов'язаний безкоштовно прийняти його.

### **ЗБЕРЕЖЕННЯ ТА ЗАХИСТ НАВКОЛИШНЬОГО СЕРЕДОВИЩА**

Якщо можна, уникайте попереднього прогрівання печі і завжди намагайтеся заповнювати її. Якомога рідше відкривайте дверцята, оскільки при кожному відкриванні дверцят розсіюється тепло з внутрішньої частини печі. Для суттєвого заощадження енергії рекомендується вимикати піч за 5-10 хвилин до запланованого часу закінчення приготування, щоб використати залишкове тепло, яке продовжує виробляти піч. Зберігайте герметичні ущільнення в чистоті: це дозволить уникнути розсіювання тепла з внутрішньої частини печі. У випадку, якщо ваш тариф на електроенергію передбачає погодинну оплату, програма «відкладене приготування» дозволить дуже просто зберігати електроенергію за рахунок перенесення процесу приготування на час дії знижених тарифів.



## 2. Опис виробу

### 2.1 Загальний огляд

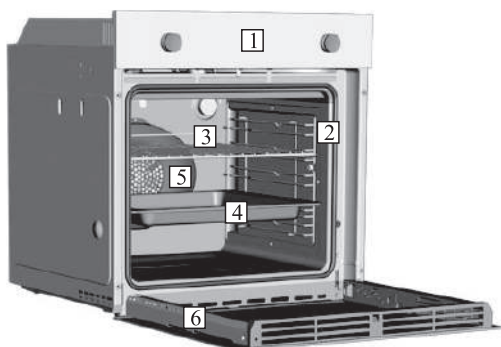

1. Панель керування
2. Розташування напрямних решіток (поперечна дротова решітка, якщо входить до комплектації)
3. Металева решітка для грилю
4. Піддон для стікання крапель
5. Вентилятор (за сталевую пластиную)
6. Дверцята печі

### 2.2 Додаткове приладдя

#### 1 Металева решітка для грилю



Призначена для утримання дек для випікання та тарілок.

#### 3 бокові дротові сітки



Бокові дротові сітки (якщо входять до комплектації)

#### 2 Піддон для стікання крапель



Призначений для збирання крапель, що стікають під час приготування їжі на грилі.

### 2.3 Перше використання

#### ПОПЕРЕДНЄ ОЧИЩЕННЯ

Перед першим користуванням духової шафи має бути очищеною. Протріть зовнішні поверхні вологою м'якою тканиною. Промийте все додаткове приладдя і протріть піч зсередини гарячою водою з розчином у ній миючим засобом. Встановіть порожню піч на максимальну температуру і залиште її увімкненою приблизно на 1 годину, щоб позбутися залишкового запаху, який має нова піч.

## 3. Використання духовки

### 3.1 Опис дисплею

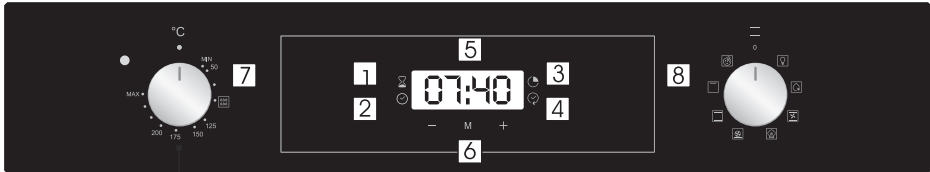



1. Таймер зворотного відліку
3. Час приготування
2. Налаштування годинника
4. Завершення приготування
5. Відображення температури або часу
6. Елементи керування налаштуваннями ЖК-дисплея
7. Ручка термостата
8. Ручка вибору функції









**УВАГА:** перша операція, яку слід виконати після встановлення печі або після переривання електроживлення (це розпізнається пульсуючим дисплеєм, який показує 12.00) — налаштування вірного часу. Це можна зробити наступним чином.

- Натисніть центральну кнопку.
- Встановіть час за допомогою кнопок і
- Відпустіть всі кнопки.

**УВАГА:** Духовка працюватиме лише за умови налаштування годинника.

| ФУНКЦІЯ   | ЯК УВІМКНУТИ   | ЯК ВИМКНУТИ  | ЯКІ ФУНКЦІЇ ВИКОНУЄ  | ДЛЯ ЧОГО ПОТРІБНА   |
|---|--|--|--|---|
| <b>БЛОКУВАННЯ ДЛЯ ЗАХИСТУ ВІД ДІТЕЙ</b>   | <ul style="list-style-type: none"> <li>Встановіть ручку вибору функцій у положення «Блокування для захисту від дітей».</li> <li>Натисніть на кнопку «+» і утримуйте її протягом 5 секунд.</li> <li>Функція «Блокування для захисту від дітей» буде доступною, коли на екрані з'явиться індикатор «STOP» / «СТОП».</li> </ul>         | <ul style="list-style-type: none"> <li>Встановіть ліву ручку для вибору функцій в положення «Child lock» / «Блокування для захисту від дітей» та натисніть і утримуйте кнопку «+» протягом 5 секунд. Індикатор «STOP» зникне.</li> </ul>   | <ul style="list-style-type: none"> <li>Піч стане недоступною для користування.</li> </ul>  | <ul style="list-style-type: none"> <li>Ця функція буде корисною, якщо в будинку є діти.</li> </ul>  |
| <b>ТАЙМЕР ЗВОРОТНОГО ВІДЛІКУ</b><br> | <ul style="list-style-type: none"> <li>Встановіть ліву ручку вибору функцій у положення «Таймер зворотного відліку».</li> <li>Налаштуйте час приготування за допомогою кнопок «+» і «-».</li> </ul>  | <ul style="list-style-type: none"> <li>Встановіть час на 00.00 за допомогою лівої ручки для вибору функцій і кнопки «-&gt;».</li> </ul>  | <ul style="list-style-type: none"> <li>Після закінчення заданого часу пролунає звуковий сигнал.</li> <li>Піч час роботи на дисплеї відображається час, що залишився.</li> </ul>  | <ul style="list-style-type: none"> <li>Це дозволяє використовувати піч у якості будильника, навіть якщо піч вимкнена.</li> </ul>  |
| <b>ТРИВАЛІСТЬ ПРИГОТУВАННЯ</b><br>   | <ul style="list-style-type: none"> <li>Встановіть праву ручку вибору функцій у положення функції приготування.</li> <li>Встановіть ліву ручку вибору функцій у положення «Тривалість приготування».</li> <li>Налаштуйте час приготування за допомогою кнопок «+» і «-».</li> <li>На екрані з'явиться повідомлення «Auto».</li> </ul> | <ul style="list-style-type: none"> <li>Коли час приготування закінчиться, піч автоматично вимкнеться, при цьому протягом декількох секунд лунатиме сигнал сповіщення. Для ранішої зупинки виконання функції приготування встановіть ручку вибору функцій у положення ВІМК або налаштуйте час на 00.00, встановивши ручку вибору функцій у положення «Тривалість приготування» та використовуючи кнопки «+» і «-».</li> </ul> | <ul style="list-style-type: none"> <li>Це дозволяє попередньо встановлювати час приготування, передбаченим обраним рецептом.</li> <li>Після встановлення часу приготування поверніть ліву ручку вибору функцій у положення ВІМК, щоб повернутися до поточного часу.</li> <li>Для того, щоб подивитися встановлений час приготування, поверніть ліву ручку вибору функцій у положення «Тривалість приготування».</li> </ul> | <ul style="list-style-type: none"> <li>Для приготування їжі за бажаними рецептами.</li> </ul>   |
| <b>ЗАВЕРШЕННЯ ПРИГОТУВАННЯ</b><br> | <ul style="list-style-type: none"> <li>Встановіть праву ручку вибору функцій у положення функції приготування.</li> <li>Встановіть ліву ручку вибору функцій у положення «Завершення приготування».</li> <li>Налаштуйте час приготування за допомогою кнопок «+» і «-».</li> <li>На екрані з'явиться повідомлення «Auto».</li> </ul> | <ul style="list-style-type: none"> <li>Коли час приготування закінчиться, піч вимкнеться автоматично.</li> <li>Для того, щоб заздалегідь вимкнути функцію приготування, встановіть ручку вибору функцій у положення ВІМК.</li> </ul>   | <ul style="list-style-type: none"> <li>Це дозволяє попередньо налаштувати потрібний час завершення приготування.</li> <li>Після встановлення часу приготування поверніть ліву ручку вибору функцій у положення ВІМК, щоб повернутися до поточного часу.</li> <li>Для того, щоб подивитися встановлений час приготування, поверніть ліву ручку вибору функцій у положення «Завершення приготування».</li> </ul>             | <ul style="list-style-type: none"> <li>Наприклад, якщо для приготування бажаної страви потрібно 45 хвилин, і вам потрібно, щоб вона була готова до 12.30, то в цьому випадку по закінченні встановленого часу піч автоматично вимкнеться, і пролунає звуковий сигнал. Оберіть бажану функцію приготування. Встановіть тривалість приготування на 45 хвилин («-&gt;» «+»). Встановіть час завершення приготування на 12:30 («-&gt;» «+»).</li> <li>Приготування автоматично розпочнеться о 11:45 (12:30 мінус 45 хвилин), а після закінчення встановленого часу приготування піч автоматично вимкнеться. ПОПЕРЕДЖЕННЯ. Якщо ви встановлюєте лише час закінчення приготування без встановлення тривалості приготування, піч увімкнеться негайно і вимкнеться після закінчення встановленого часу приготування.</li> </ul> |

## 3.2 Режими приготування

| ЕЛЕМЕНТ КЕРУВАННЯ  | Т °С СТАНД. | Т °С ДІАП.           | ФУНКЦІЯ (ЗАЛЕЖИТЬ ВІД МОДЕЛІ ДУХОВКИ)  |
|--|-------------|----------------------|--|
|   |             |                      | <b>ЛАМПА:</b> Вмикає підсвічування в камері.   |
|   | 40          | 40 ÷ 40              | <b>РОЗМОРОЖУВАННЯ:</b> При встановленні ручки у це положення. Вентилятор ганяє повітря з навколишнього температурою в камері. Такий режим розморожування дозволяє максимально запобігти зміні властивостей продуктів при розморожуванні.   |
| <br> | 180<br>210  | 50 ÷ 240<br>50 ÷ 240 | <b>БАГАТОРІВНЕВЕ ПРИГОТУВАННЯ:</b> Цей режим приготування рекомендовано використовувати для приготування птиці, риби, випічки та овочів. Він забезпечує краще проникнення тепла всередину продукту, що дозволяє зменшити час розігріву або приготування їжі. Використовуючи цей режим можна одночасно готувати кілька видів їжі на різних полицях. При цьому забезпечується рівномірний розподіл тепла і захист продуктів від перемішування запахів. Як правило, приготування їжі в цьому режимі триває на 10 хвилин довше у порівнянні зі стандартним режимом.  |
| *   | 220         | 50 ÷ 280             | <b>ЗВИЧАЙНИЙ РЕЖИМ:</b> Використовуються верхній і нижній нагрівачі. Попереднє нагрівання камери триває приблизно 10 хвилин. Цей режим ідеально підходить для традиційного смаження та випічки, приготування біфштексів, ростбїфів, баранячих ніжок, дичини, хлібу, запікання їжі у фользі, випічки коржів і піци. Продукт слід покласти на середину дека, яке має бути встановлене в камері в середнє положення.  |
|   | 210         | 50 ÷ 230             | <b>НИЖНІЙ НАГРІВ + ВЕНТИЛЯТОР:</b> В цьому режимі працює лише нижній нагрівач. Вентилятор ганяє нагріте повітря в камері. Цей режим приготування ідеально підходить для випікання фруктових пирогів, бісквітів, пиріжків, а також для приготування паштетів. Цей режим запобігає надмірній усушці, забезпечує гарний підйом тіста та забезпечує приготування продуктів, які вимагають підігріву з одного боку. Деко з продуктом встановлюється у нижнє положення.  |
| *    | 200         | 150 ÷ 220            | <b>МАЙСТЕР ВИПІКАННЯ:</b> Ця функція дозволяє готувати корисну їжу з використанням меншої кількості жиру або олії. Комбінація нагрівальних елементів з пульсуючим циклом повітря забезпечує ідеальний результат випікання.   |
|   | L3          | L1÷L5                | <b>ГРИЛЬ:</b> Режим гриля слід використовувати лише із закритими дверцятами. В цьому режимі працює верхній нагрівач. Температура регулюється з панелі керування. Для розігріву нагрівача до червоного кольору потрібно приблизно 5 хвилин. Даний режим призначений для приготування гриля, кебаба та випічки з скоринкою. Біле м'ясо рекомендовано ставити подалі від гриля. Час приготування при цьому буде трохи довшим, але м'ясо буде соковитішим. Червоне м'ясо і філе риби можна готувати на решітці, встановивши знизу деко для стікання жиру і соку. Піч має два режими роботи гриля: Гриль 2140 Вт і Барбекю: 3340 Вт |
|   | 220         | 50 ÷ 230             | <b>PIZZA:</b> Завдяки цій функції гаряче повітря циркулює в духовці, забезпечуючи ідеальний режим приготування таких страв, як піца або торт.  |

\* Енергоспоживання й енергетичний клас відповідають вимогам стандарту EN 60350-1.

## 4. Очищення та догляд за піччю

### 4.1 Загальні поради щодо очищення

Життєвий цикл приладу можна збільшити, якщо регулярно підтримувати його у чистоті. Перед тим, як очищувати піч вручну, зачекайте, поки вона охолоне. Ніколи не використовуйте для очищення абразивні розчинники, металеві щітки або гострі предмети, оскільки це може призвести до невідновних пошкоджень емальованого покриття. Для очищення використовуйте тільки воду, мило і миючі засоби на основі хлору (аміак).

#### СКЛЯНІ ДЕТАЛІ

Скло дверцят рекомендовано очищувати після кожного використання печі за допомогою кухонного рушника, який добре поглинає вологу. Для видалення стійких плям можна використовувати напівволого губку, просочену миючим засобом, після чого змити плями водою.

#### УЩІЛЬНЮВАЧ ДВЕРЦЯТ ДУХОВОЇ ШАФИ

У разі забруднення ущільнювача його також можна очистити злегка змоченою губкою.

#### ДОДАТКОВЕ ПРИЛАДДЯ

Очистіть додаткове приладдя за допомогою вологої губки, просоченої миючим засобом, після чого промийте їх водою та висушіть, уникаючи використання абразивних миючих засобів.

#### ПІДДОН ДЛЯ СТИКАННЯ КРАПЕЛЬ

Після використання гриля витягніть піддон з печі. Злийте гарячий жир у контейнер і промийте піддон в гарячій воді за допомогою губки і миючого засобу.

Якщо це не допомогло позбутися жирних залишків, замочіть піддон в воді з миючим засобом. Також ви можете вимити піддон в посудомийній машині або скористатися миючими засобами для печей, які пропонуються в магазинах. Ніколи не ставте брудний піддон назад до печі.

### 4.2 Функція Hydro Easy Clean (Залежить від моделі духовки)

Процедура HYDRO EASY CLEAN використовує пару для видалення залишків жиру та їжі з духовки.

1. Налийте 300 мл води у контейнер HYDRO EASY CLEAN на дні духовки.
2. Встановіть функцію духовки на статичний (☐) або нижній (☐) нагрівальний елемент.
3. Встановіть температуру на позначку HYDRO EASY CLEAN. (☐)
4. Зачекайте, доки програма пропрацює протягом 30 хвилин.
5. Через 30 хвилин вимкніть програму й дозвольте духовці охолонути.
6. Коли прилад охолоне, протріть тканиною внутрішні поверхні духовки.

#### Увага!

Переконайтеся, що прилад охолонув, перш ніж торкатися до нього.

Будьте обережні з усіма гарячими поверхнями, щоб уникнути опіків. Використовуйте дистильовану або питну воду.



UKR 45

## 4.3 Обслуговування

---

### ЗНЯТТЯ ТА ОЧИЩЕННЯ БОКОВИХ РЕШІТОК

1. Відкрутіть гвинти проти годинникової стрілки.
2. Витягніть бокові решітки.
3. Ретельно вимийте решітки і одразу витріть їх насухо.
4. Встановіть решітки назад і зафіксуйте їх гвинтами.

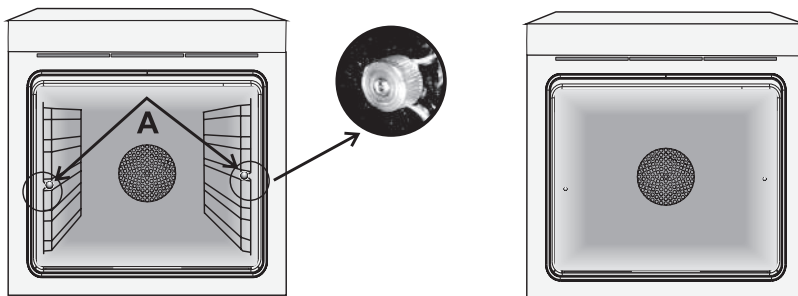

### ЗНЯТТЯ СКЛА ДВЕРЦЯТ

1. Відкрийте передні дверцята.
2. Відкрийте затискачі дверних петель з обох сторін, обережно відтиснувши їх донизу.
3. Замініть скло та зберіть дверцята у зворотному порядку.

## ЗНЯТТЯ ТА ОЧИЩЕННЯ СКЛЯНИХ ДВЕРЦЯТ

1. Відкрийте дверцята печі.

2.3.4. Заблокуйте шарніри, викрутіть гвинти та зніміть верхню металеву кришку, потягнувши її вгору.

5.6. Акуратно вийміть скло з дверцят печі (увага: в піролітичних печах також слід вийняти друге і третє скло (за їх наявності)).

7. Після завершення очищення або заміни скла встановіть всі деталі на місце у зворотному порядку. Позначка «Pyro» на склі має бути легко видимою і розташованою з лівої сторони дверцят, поруч з лівим шарніром. Таким чином, надрукована на першому склі позначка буде розташована всередині дверцят.

1.



2.

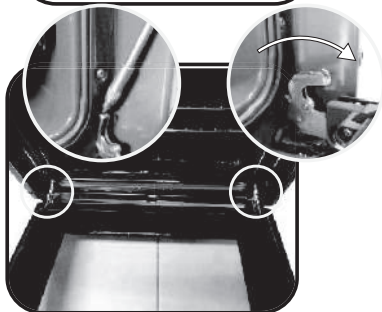

3.

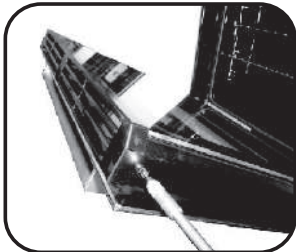

4.

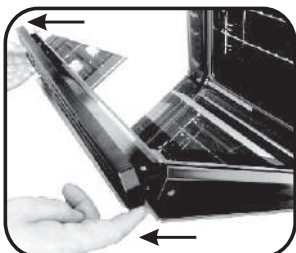

5.

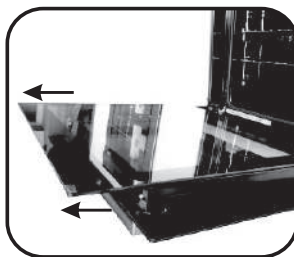

6.

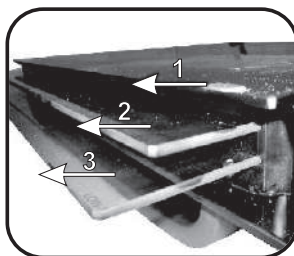

7.

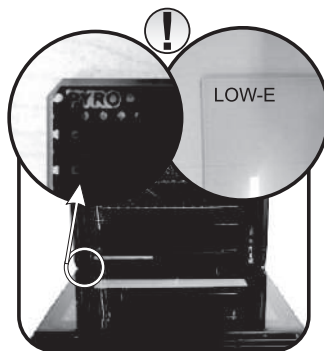

## ЗАМІНА ЛАМПОЧКИ

1. Відключіть піч від джерела живлення.
2. Зніміть захисне скло, викрутіть лампочку й замініть її на нову лампочку того ж типу.
3. Після заміни несправної лампочки встановіть захисне скло на місце.

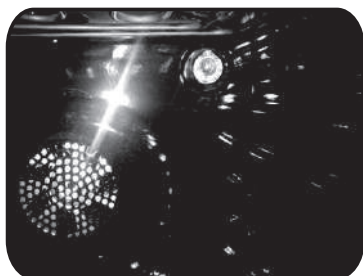

## 5. Пошук та усунення несправностей

### 5.1 Часто задавані питання

| ПРОБЛЕМА                    | МОЖЛИВА ПРИЧИНА                                   | РІШЕННЯ  |
|-----------------------------|---|--|
| Піч не гріє                 | Годинник не налаштовано                           | Налаштуйте годинник  |
| Піч не гріє                 | Увімкнено блокування для захисту від дітей        | Вимкніть блокування для захисту від дітей  |
| Піч не гріє                 | Не налаштовані функції приготування і температури | Переконайтеся в тому, що всі необхідні налаштування виконані вірно               |
| Сенсорний дисплей не реагує | На панель дисплея потрапила пара або конденсат    | Очистіть панель за допомогою мікрофібрової серветки, щоб видалити шар конденсату |



## ТЕХНІЧНІ ДАНІ

---

|                                    |  |
|------------------------------------|--|
| Модель                             | HOD-PF08TGB /<br>HOD-PM08TGB /<br>HOD-PM08VGBX |
| Напруга                            | 220-240 В~<br>50 Гц                            |
| Повна потужність                   | 2200 Вт  |
| Вага нетто<br>Вага брутто          | 28,2 / 29,1 / 30,1 кг<br>29,9 / 30,9 / 32 кг   |
| Розмір без<br>упаковки<br>(ВхШхГ): | 595x595x568 мм                                 |
| Розмір в упа-<br>ковці (ВхШхГ):    | 660x610x670/670/637 мм                         |
| Клас енергое-<br>фективності       | A / A+ / A+                                    |

# ОБСЛУГОВУВАННЯ КЛІЄНТІВ

Служба підтримки клієнтів

Ми рекомендуємо звертатися до служби підтримки клієнтів компанії «Хайер», а також використовувати оригінальні запасні частини. Якщо у вас виникли проблеми з вашої побутовою технікою, будь ласка, спочатку вивчіть розділ «Усунення несправностей». Якщо ви не знайшли розв'язання проблеми, будь ласка, зверніться:

— до вашого офіційного дилера або

— до нашого колл-центру:

8-800-250-43-05 (РФ),

8-10-800-2000-17-06 (РБ),

00-800-2000-17-06 (Узбекистан)

0-800-501-157 (Україна)

— на сайт [www.haier-europe.com](http://www.haier-europe.com),

де ви можете залишити заявку на обслуговування, а також знайти відповіді на часто задавані питання.

Звертаючись до нашого сервісного центру, будь ласка, підготуйте наступну інформацію, яку ви зможете знайти у паспортній табличці та у чеку:

Модель: HOD-PF08TGB, HOD-PM08TGB, HOD-PM08VGBX

Серійний номер: \_\_\_\_\_

Дата продажу: \_\_\_\_\_



Також, будь ласка, перевірте наявність гарантії та документів про продаж

Важливо! Відсутність на приладі серійного номера робить неможливим для Виробника ідентифікацію приладу і, як наслідок, його гарантійне обслуговування. Забороняється видаляти з приладу заводські ідентифікуючі таблички. Відсутність заводських табличок може стати причиною відмови у виконанні гарантійних зобов'язань.

Виробник залишає за собою право вносити зміни до конструкції та комплектації приладу без додаткового сповіщення. У даний документ можуть бути внесені зміни без попереднього сповіщення.

Повідомляємо Вам, що наша продукція сертифікована на відповідність обов'язковим вимогам відповідно до чинного законодавства України. Інформацію по сертифікації наших приладів, дані про номер сертифіката та строк його дії, Ви також можете отримати в Службі підтримки клієнтів.

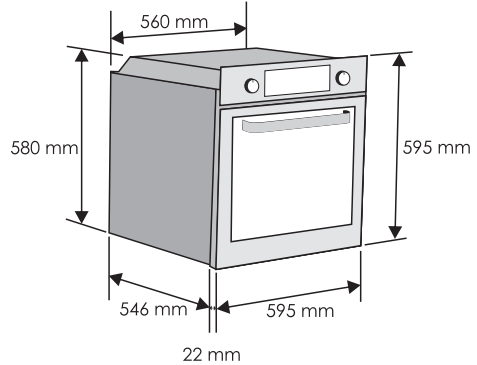
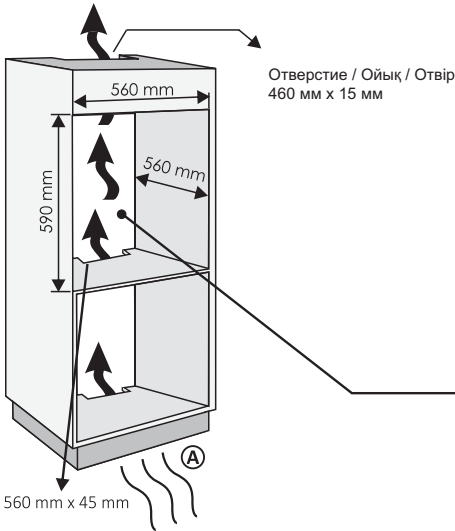

**RU** Если ваш кухонный шкаф имеет заднюю стенку, в ней необходимо сделать отверстие для кабеля питания.

**KZ** Жиһаздың артқы жаты жабықболса, қуат кабелін өткізе-тін саңылаужасаңыз.

**UKR** Якщо у вашої кухонної шафи є задня стінка, в ній необхідно зробити отвір для кабелю живлення.

**A RU** Если воздуха, монтаж плинтуса не допускает циркуляции для достижения максимальной производительности печи в нем должно быть отверстие 500x10 мм или 5 000 мм<sup>2</sup> той же поверхности.

**A KZ** Егер плинтусты бекіту ауа циркуляциясына рұқсат бермесе, пештің максималды өнімділігіне қол жеткізу үшін 500x10 мм саңылау немесе 5,000 мм<sup>2</sup> ауданда бірдей бетжасауқажетболады

**A UKR** Якщо монтаж плінтуса не забезпечує можливість циркуляції повітря для досягнення максимальної продуктивності печі, у ньому потрібно зробити отвір 500x10 мм або 5000 мм<sup>2</sup> тієї ж поверхні.

**RU** Если в духовке нет охлаждающего вентилятора, необходимо выполнить отверстие 460 мм x 15 мм

**KZ** Егер пештің салқындату желдеткіші болмаса, есік жасаңыз 460 мм x 15 мм.

**UKR** Якщо духовка не оснащена охолоджувальним вентилятором, необхідно зробити отвір розміром 460 мм x 15 мм

**RU**

Производитель не несет ответственности за неточности, связанные с опечатками и неправильным переводом, которые могут иметь место в данной брошюре. Производитель оставляет за собой право вносить изменения в конструкцию выпускаемых им изделий, включая такие изменения, которые могут оказывать влияние на их эксплуатационные характеристики, при условии, что эти изменения не снижают безопасность и функциональные возможности изделия.

**KZ**

Өндіруші осы нұсқаулықта кезігуі мүмкін қате терілу мен жаңсақтықтар үшін жауапкершілік көтермейді. Біз шығарылатын өнімдердің сапасын жақсарту мақсатында, өзіміз шығаратын бұйымдардың конструкциясына өзгертулер енгізу құқығын өзімізге қалдырамыз. Бұл орайда бұйымның негізгі функциялары мен оның қауіпсіздігі өзгеріссіз қалатын болады.

**UKR**

Виробник не несе відповідальності за можливі неточності, які можуть бути наявні в цій брошурі у зв'язку з помилками та некоректним перекладом. Виробник залишає за собою право вносити зміни до конструкції виробів, що ним випускаються, включаючи зміни, які можуть впливати на їхні експлуатаційні характеристики, за умови, що ці зміни не знижують безпеку та функціональні можливості виробів.

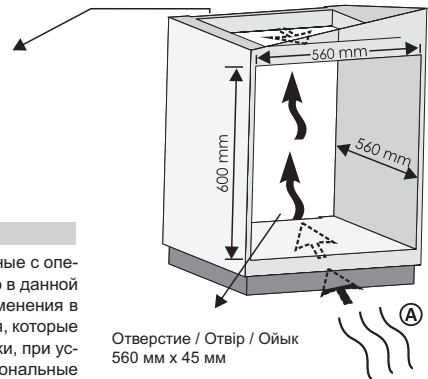

Изготовитель: «Haier Overseas Electric Appliances Corp. Ltd.»  
Адрес: Room S401, Haier Brand building, Haier Industry park Hi-tech Zone, Laoshan District Qingdao, China

Өндіруші: «Haier Overseas Electric Appliances Corp. Ltd.»  
Мекенжайы: Рум S401, Хайер бренд билдинг, Хайер индастри парк Хай-тек зон, Лаошан дистрикт, Циндао, Қытай

Виробник: «Хайер Оверсіз Електрик Апплаєнсіз Корп. Лтд.»  
Адреса: Рум S401, Хайер бренд білдінг, Хайер індастрі парк Хай-тек зон, Лаошан дистрикт, Циндао, Китай

Уполномоченная организация /  
Импортер: ООО «ХАР»  
Адрес: 121099, г. Москва, Новинский бульвар, д.8, этаж 16, офис 1601  
Тел.: 8-800-25 0-43-05 , адрес эл. почты: info@haierrussia.ru

Импорттаушы: «ХАР» ЖШҚ  
Мекенжайы: 121099, Мәскеу қаласы, Новинский бульвары, 8-үй, 16-қабат, кеңсе 1601  
Тел.: 8-800-250-43-05, эл.поштаның мекенжайы: info@haierrussia.ru

**Сделано в Турции**  
**Түркияда жасалған**  
**Зроблено в Турції**

**EAC**



4283xxxx • 70 gr - A5 • 06.2020 • Rev\_0

Дата изготовления и  
гарантийный срок указаны  
на этикетке устройства

Шығарылған күні және  
кепілдік мерзімі  
құрылғының  
заттаңбасында көрсетілген

Дата виготовлення та  
гарантійний строк вказані  
на етикетці пристрою