

Haier

Встраиваемый духовой шкаф

Инструкция по эксплуатации

Модель: HOY-P09NCGB / HOY-P09NCGW



- Благодарим за покупку данного оборудования.
- Этот прибор предназначен только для домашнего использования.
- Перед использованием прибора необходимо ознакомиться с данной инструкцией по эксплуатации, чтобы обеспечить правильную и безопасную эксплуатацию оборудования.
- **Обратите особое внимание на меры предосторожности (стр. 2–4).**
- Сохраните гарантийный талон и инструкцию по эксплуатации.

Содержание

Меры предосторожности.....	2 ~ 4
Меры предосторожности при использовании	4 ~ 5
Меры предосторожности при первоначальном использовании.....	6
Заспанные части и работа оборудования	7
• Компоненты духового шкафа	7
• Принадлежности.....	7
• Панель управления.....	8
• Настройки.....	9
• Режимы приготовления различных блюд.....	10
Способ применения	11
• Рекомендации и инструкции по приготовлению	11
• Советы по экономии электроэнергии	11
• Настройка таймера	12
• Настройка часов.....	12
• Автоматическая настройка программатора	13
Очистка и обслуживание.....	14
• Внутреннее пространство духового шкафа / дверца духового шкафа	14
• Снятие дверцы духового шкафа	14
• Снятие направляющих.....	15
• Замена лампочки духового шкафа	15
• Замена термощупа	15
• Технические характеристики	16
Устранение неисправностей.....	17
Инструкции по установке	18 ~ 21

Право на окончательную интерпретацию инструкции принадлежит компании «Haier».

Меры предосторожности

Необходимо обязательно соблюдать

Во избежание травм и нанесения ущерба имуществу соблюдайте следующие меры предосторожности.

■ Следующие значки показывают степень повреждения, вызванного неправильной эксплуатацией.



Внимание: указывает на потенциальную опасность, которая, если ее игнорировать, может привести к смерти или серьезным травмам.



Примечание: указывает на потенциальную опасность, которая, если ее игнорировать, может привести к травме средней тяжести.

Классификация и расшифровка значков:



Этот значок указывает на действие, которое нельзя выполнять, т. е. «запрещено».



Этот значок указывает на действие, которое должно быть выполнено, т. е. «обязательно».



Внимание



- Не используйте прибор, если шнур питания или штепсельная вилка повреждены, или при неплотном контакте между розеткой и штепсельной вилкой.
(Во избежание поражения электрическим током или пожара вследствие короткого замыкания).
→ Если гибкий провод блока питания поврежден, он должен быть заменен специалистами завода-изготовителя, его отдела технического обслуживания или аналогичных отделов во избежание опасности.
- Не допускайте повреждения шнура питания или штепсельной вилки.
 - Категорически запрещается следующее:
Повреждать, выполнять какие-либо действия на изделии, допускать контакт с источниками высоких температур или располагать в непосредственной близости от них, допускать изгибание, скручивание, вытягивание компонентов, подвешивать за край, тянуть для перемещения.
(Во избежание поражения электрическим током в результате обрыва шнура питания и повреждения штепсельной вилки или возгорания вследствие короткого замыкания).
- Запрещается использовать герметизированную емкость или контейнер в духовом шкафу. (Во избежание опасности взрыва из-за избыточного давления в контейнерах во время приготовления пищи).
- Не вставляйте ничего в отверстия духового шкафа.
 - особенно металлические предметы, такие как электрические провода.
(Во избежание поражения электрическим током или травм).
- Запрещается устанавливать декоративные дверные панели перед духовым шкафом.
(Во избежание деформации дверных панелей в результате нагрева).
- Не дотрагивайтесь до духового шкафа во время его использования или сразу после использования. Особенно следите за детьми. (Во избежание ожогов).
- Не помещайте в духовой шкаф предметы, не обладающие термостойкими свойствами.
(Во избежание пожара, вызванного плавлением вследствие высокой температуры).
Например, запрещается помещать в духовой шкаф:
 - легковоспламеняющиеся предметы, такие как пластиковые контейнеры;
 - изделия из алюминиевой фольги и др.
- Запрещается использовать данный прибор для обогрева помещения.
(Во избежание возгорания и сокращения срока службы оборудования).
- Запрещается использовать прибор для разогрева нераспечатанных консервированных продуктов.
(Во избежание пожара, ожогов или травм в результате взрыва из-за избыточного давления во время нагрева).



Внимание



- Запрещается самостоятельно модифицировать, разбирать или ремонтировать изделие. (Во избежание пожара, поражения электрическим током или получения травм).
По вопросам ремонта обращайтесь в авторизованный сервисный центр за консультацией.
- Не очищайте стекло дверцы духового шкафа абразивными средствами или острым скребком. (Во избежание появления царапин на поверхности стекла, приводящих к его разрушению).
- Обязательно используйте отдельные розетки переменного тока с характеристиками 220–240 В перем. тока/16 А. (Во избежание пожара, вызванного нагревом при использовании совместно с другими электроприборами).
Обязательно используйте монтажные платы с номинальным током не менее 16 А.
- Убедитесь, что штепсельная вилка надежно вставлена в розетку. (Во избежание возникновения дыма, пожара или поражения электрическим током).
- Данное изделие должно быть надлежащим образом подключено к системе заземления в соответствии с местными правилами техники безопасности. (Во избежание риска поражения электрическим током в случае неисправности или утечки).
- Пользователи должны проверить это базовое требование безопасности. В случае сомнений система электроснабжения дома должна быть проверена квалифицированными специалистами-электриками.
- Перед использованием убедитесь, что изделие и все электрические элементы установлены правильно. (Во избежание пожара или возникновения травм).
- Данное изделие не предназначено для использования следующими лицами (включая детей): с ограниченными физическими и умственными способностями или не обладающими достаточным опытом и знаниями, если только они не делают это под надзором или после ознакомления с правилами безопасного использования изделия, осознавая при этом возможные опасности. Детям запрещается играть с прибором. Дети не допускаются к чистке и обслуживанию прибора без надзора взрослых. (Во избежание ожогов, травм или поражения электрическим током).
- Убедитесь, что упаковка (например, защитная пленка для пищевых продуктов, пенополистирол и пластиковые упаковочные материалы), которые используются для защиты прибора при транспортировке, находится в недоступном для детей месте. (Во избежание удушья, вызванного неправильным применением).
- Перевозить и хранить продукт необходимо в заводской упаковке, согласно указанным на ней манипуляционным знакам. При погрузке, разгрузке и транспортировке соблюдайте осторожность.
- Транспорт и хранилища должны обеспечивать защиту продукта от атмосферных осадков и механических повреждений.
- В случае неисправности немедленно прекратите использование прибора и выньте вилку питания из розетки. (Во избежание возникновения дыма, пожара или поражения электрическим током).
Случаи выхода из строя:
Аномальный нагрев вилки и шнура питания.
Повреждение шнура питания или прерывание подачи питания при прикосновении к шнуру питания.
Аномальное повышение температуры прибора.
Прибор дымит или издает запах гари.
Прибор сломан, шатается или издает шум.
Немедленно свяжитесь с сертифицированным сервисным центром Haier для получения консультации, проверки и ремонта.
- При установке, техническом обслуживании и ремонте прибора отключите электропитание (Во избежание поражения электрическим током или получения травм).
Духовой шкаф полностью отключен от источника питания при следующих условиях:
 - Главный предохранитель отключен.
 - Предохранитель был снят (только в странах, где он используется).
 - Настенная розетка была выключена, а штепсельная вилка извлечена.
- Перед заменой лампочки освещения обязательно отключайте питание. (Во избежание поражения электрическим током).
- Перед первым использованием прокалите пустой духовой шкаф, чтобы удалить запах. (См. приложение [Меры предосторожности при первоначальном использовании])
(Это необходимо сделать для обеспечения в дальнейшем наилучших результатов приготовления пищи).
- Перед использованием удалите упаковочные и амортизационные материалы. (Во избежание возгорания из-за повышения температуры).

Примечание



- Не помещайте в духовой шкаф легковоспламеняющиеся материалы.
(Во избежание возгорания при случайном включении духового шкафа).
- Не садитесь и не опирайтесь на выдвинутый противень/решетку.
(Во избежание повреждения выдвижных компонентов).
- Не используйте абразивные средства или острые металлические скребки для очистки стеклянных дверей духового шкафа. (Во избежание появления царапин на поверхности или даже разрушения стекла).
- Не используйте пароочиститель для очистки данного изделия.
(Во избежание короткого замыкания или отказа оборудования).



- Не прикасайтесь к нижней части изделия после включения питания.
(Во избежание ожогов).
- Во время приготовления пищи с выделением жира или масла, обязательно контролируйте процесс.
(Во избежание возгорания).
- Вынимая вилку из розетки, обязательно придерживайте ее.
(Во избежание поражения электрическим током или пожара вследствие короткого замыкания).
- Закрывайте дверцу духового шкафа, придерживая ее только за ручку.
(Во избежание травм от защемления пальцев при закрытии дверцы).

Меры предосторожности

При использовании

- Перед первым использованием снимите всю защитную пленку с изделия (кроме паспортной таблички).
(Для предотвращения плавления защитной пленки под воздействием высоких температур и получения ожогов при прикосновении).
- Перед первым использованием извлеките упаковочный материал из духового шкафа.
(Картон с обеих сторон противня, пористый амортизирующий материал с передней и задней части решетки и транспортировочные ленты на направляющих).
- Во время работы духовой шкаф сильно нагревается, поэтому при работе с духовым шкафом следует надевать термостойкие рукавицы. (Во избежание ожогов).
- Во время работы дверца духового шкафа должна быть закрыта, убедитесь, что в дверце не застрял какой-либо предмет. (Во избежание влияния на вкус приготовленной пищи).
- Не оставляйте в духовом шкафу остатки пищи, содержащие сахар (например, варенье).
(Во избежание повреждения эмали внутри духового шкафа).
- Не используйте в духовом шкафу изделия из пластика.
(Чтобы избежать расплавления пластика, приводящего к повреждению духового шкафа).
- Во время использования духового шкафа не покрывайте дно духового шкафа алюминиевой фольгой, оловянной фольгой, а также не ставьте на дно духового шкафа сковороды и противни (во избежание повреждения эмали внутри духового шкафа).
- Во время использования духового шкафа не сбрызгивайте водой противень, если поверхность еще очень горячая. (Во избежание ожогов под действием пара или повреждения эмалированной поверхности).
- Не используйте аэрозольные чистящие средства.
(Во избежание износа изоляции и, как следствие, повреждения духового шкафа).

Меры предосторожности

Установка направляющих. Особые указания

Чтобы обеспечить безопасное использование решетки или противня, необходимо вставить их в нужном направлении и надежно установить на место.

Кроме того, можно свериться с номером уровня, который виден на передней панели духового шкафа после открытия. (Всего четыре уровня).

Это гарантирует, что продукты не выпадут при осторожном снятии с решетки или противня.

Перед тем, как закрыть дверцу духового шкафа, убедитесь, что решетка (противень) находится на месте, а сама решетка (противень) не касается стекла с внутренней стороны дверцы духового шкафа.

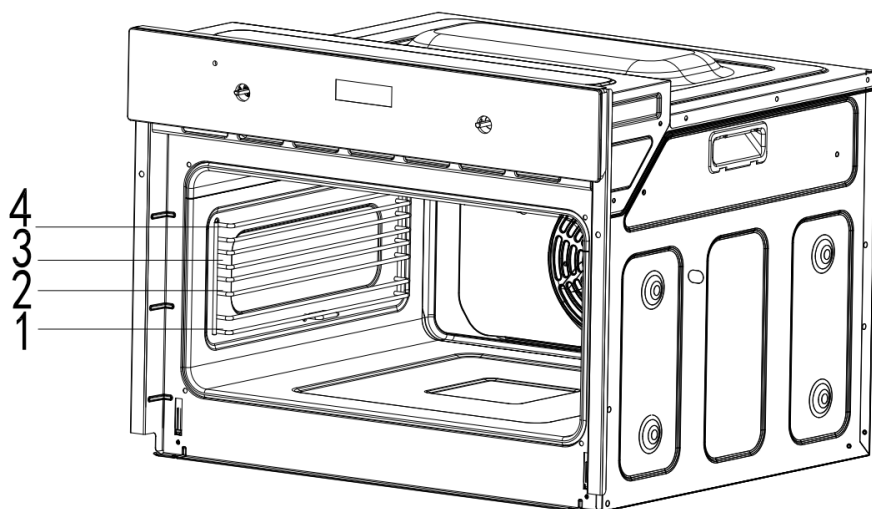

Меры предосторожности при первоначальном использовании

Примечание. При первом использовании духового шкафа возможно появление небольшого количества дыма и запаха, что является нормальным явлением.

Установите температуру пустого духового шкафа на 250°C и прокалите его в течение 30 минут перед использованием.

Первоначальное использование

- 1 Перед использованием снимите упаковочные материалы.
Перед первым использованием удалите упаковочный материал, как показано на рисунке, затем можно выполнять следующие действия.

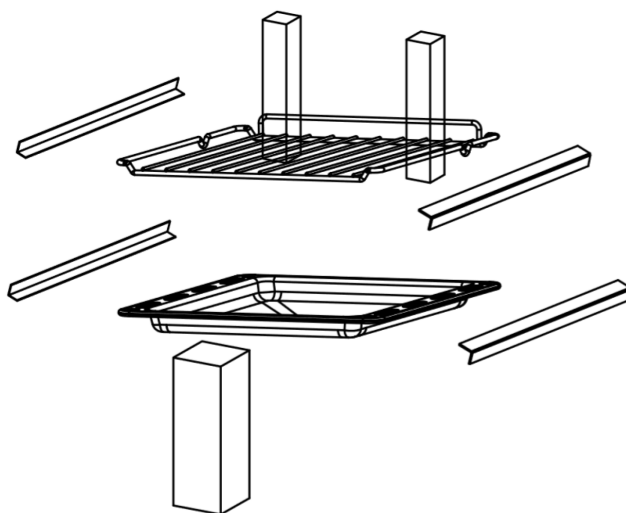

Обязательно выньте упаковочные материалы из духового шкафа.

- 2 Дайте пустому духовому шкафу поработать около 30 минут в режиме верхнего и нижнего нагрева при максимальной температуре.
- 3 Во время нагревания прибора может выделяться специфический запах. Проветрите помещение.

Компоненты духового шкафа

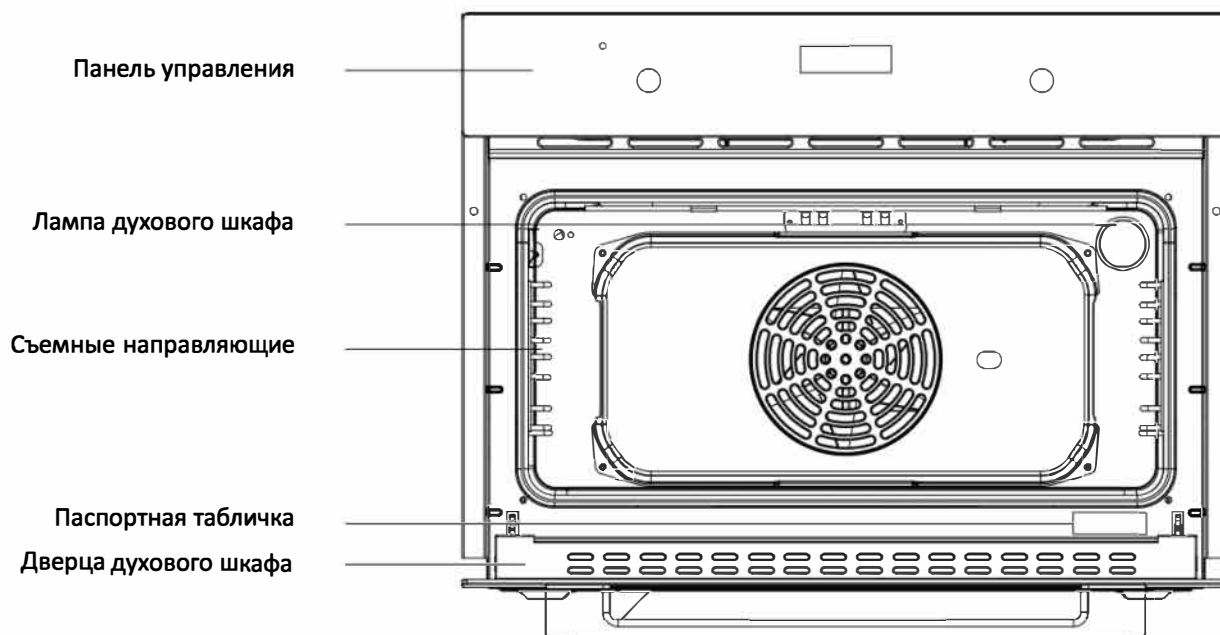

Принадлежности

Перед первым использованием очистите все принадлежности. Для очистки духового шкафа используйте мягкую ткань и нейтральное моющее средство.

Разрешается использовать только оригинальные принадлежности.

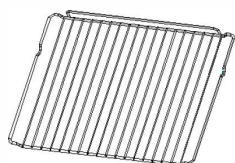

- ◆ Решетка
Используется для выпечки и барбекю

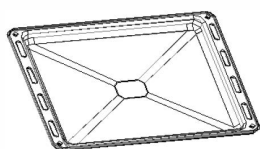

- ◆ Эмалированный противень
Используется для приготовления различных видов еды, например, тортов, пирожных, разморозки замороженных продуктов, растапливания жира, приготовления подливы

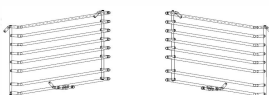

- ◆ Съемные направляющие
При очистке стенок духового шкафа направляющие с обеих сторон могут быть извлечены.



- ◆ Винт в сборе
Винты (2) для крепления изделия

Панель управления

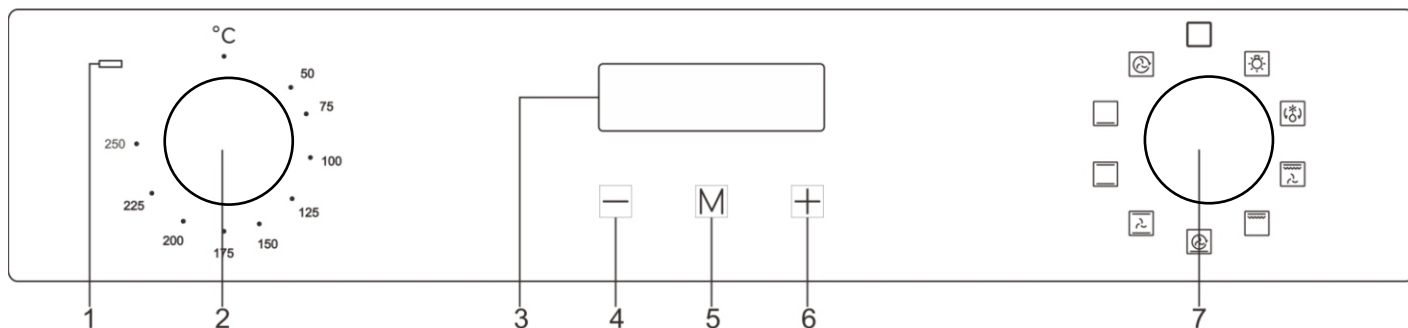



1. Световой индикатор
2. Ручка регулировки температуры
 - Поверните ручку, чтобы выбрать нужную температуру.
3. Главный экран дисплея
4. Кнопка выбора уменьшения
5. Кнопка выбора времени/часов
6. Кнопка выбора увеличения
7. Ручка выбора функции
 - Поверните ручку, чтобы выбрать нужную функцию.

















Устройство прибора и эксплуатация

Настройка функций

Поверните ручку на соответствующий значок и выберите необходимые функции приготовления.

Значки	Описание функции
	Лампа Пользователи могут наблюдать за процессом приготовления, не открывая дверцу. Для этого необходимо запустить функции настройки, после чего загорится лампа.
	Размораживание При комнатной температуре под воздействием циркуляции воздуха можно быстро разморозить замороженные продукты (без нагрева). Это простой и быстрый способ ускорить процесс разморозки готовых овощей и других продуктов.
	Двойной гриль + вентилятор Нагревательный элемент верхнего внутреннего кольца, нагревательный элемент наружного кольца и задний вентилятор могут работать одновременно. Температура может быть установлена в диапазоне от 50°C до 250°C.
	Двойной гриль Нагревательный элемент верхнего внутреннего кольца и нагревательный элемент наружного кольца могут работать одновременно. Температура может быть установлена в диапазоне от 50°C до 250°C.
	Функция «Пицца» (быстрый нагрев или нижний нагревательный элемент + вентилятор) Задний нагревательный элемент, вентилятор горячего воздуха и нижний нагревательный элемент могут работать одновременно. Быстрый нагрев. Температура может быть установлена в диапазоне от 50°C до 250°C.
	Традиционный нагрев + вентилятор Комбинация вентилятора и двух нагревательных элементов может обеспечить более равномерный прогрев и сэкономить 30–40 % энергии. Внешняя сторона продукта слегка подрумянивается, но внутренняя часть остается влажной. Примечание. * Данная функция подходит для жарки при высокой температуре или жарки больших кусков мяса.
	Нижний нагреватель + верхний нагреватель Верхняя и нижняя части работают вместе и могут использоваться для обычных операций по приготовлению пищи.
	Нижний нагреватель Скрытый элемент в нижней части духового шкафа обеспечивает более концентрированный нагрев без подрумянивания. Подходит для блюд медленного приготовления, таких как запеканки с хрустящей корочкой, рагу, выпечка и пицца.
	Конвекция Задний нагревательный элемент и вентилятор являются дополнительным источником тепла для приготовления пищи в режиме конвекции. В режиме конвекции вентилятор запускается автоматически, что позволяет улучшить циркуляцию воздуха в духовом шкафу и обеспечить равномерное выделение тепла для приготовления пищи. Температура может быть установлена в диапазоне от 50°C до 250°C.

Режимы приготовления различных блюд

Пищевой продукт	Масса (кг)	Уровень	Настройка функций	Температура в °С	Первая фаза (в минутах)	Вторая фаза (в минутах)	Принадлежность
Печенье	0,5	3		200	10–15	-	противень
Сэндвич	0,2	3		180	15–20	-	решетка (гриль)
Швейцарский рулет	0,2	3		180	10–18	-	противень
Небольшой пирог	0,3–0,4	3		185	20–25	-	противень
Небольшой пирог	0,3–0,4	3		160	20–25	-	противень
Бисквитный пирог	0,5	3		175	30–35		решетка (гриль)
Бисквитный пирог	0,5	3		150	30–35		решетка (гриль)
Пицца	0,35	3		200	7–10		противень
Пицца	0,35	3		200	10		противень
Яблочный пирог	1,2	3		185	50–60		решетка (гриль)
Яблочный пирог	1,2	2		185	70		решетка (гриль)
Тост	9 шт.	5		240	1–2		решетка (гриль)
Говядина	1	5		200	10–15	8–10	противень
Свинина	2	2		190	110–130		противень
Курица	1,2	3		200	50–60		противень
Гамбургер	1	5		240	10–20	5–10	противень

Рекомендации и инструкции по приготовлению пищи

■ Стандартные рекомендации

- Мы рекомендуем предварительно разогреть духовой шкаф перед тем, как положить в него продукты.
- Как правило, невозможно сократить время приготовления за счет повышения температуры (пища может быть хорошо приготовлена снаружи, но не внутри).
- Если приготовление пищи осуществляется на нескольких уровнях, рекомендуется использовать функцию «обычный нагрев + вентилятор», чтобы обеспечить равномерное приготовление на любой высоте.
- Для достижения наилучших результатов при приготовлении пищи рекомендуется ставить подходящую посуду в центр решетки или противня.
- Во избежание чрезмерного образования конденсата на внутреннем стекле, после приготовления горячие продукты не должны оставаться в духовом шкафу в течение длительного времени.

■ Рекомендации по приготовлению мяса

- Время приготовления пищи, особенно мяса, зависит от толщины и качества мяса, а также от вкусовых предпочтений пользователя.
- При приготовлении мяса рекомендуется использовать термометры для мяса. (Термометр не входит в комплект поставки духового шкафа).
- При необходимости пищу можно завернуть в пищевую алюминиевую фольгу, это сделает приготовленный продукт более мягким.

■ Рекомендации по приготовлению тортов и печенья

- Темные металлические формы лучше поглощают тепло при выпечке тортов.
- Температура и время приготовления зависят от качества и консистенции смеси.
- Чтобы проверить, готов ли торт, по окончании приготовления проткните его верхнюю часть металлическим стержнем. Если тесто не липнет к металлическому стержню, торт готов.
- Если при извлечении из духового шкафа торт оседает, то в следующий раз можно увеличить время и, при необходимости, также можно уменьшить температуру выпекания примерно на 10°C.

■ Рекомендации по размораживанию

- Замороженные продукты рекомендуется помещать в открытую посуду.
- При размораживании необходимо полностью вынуть продукт из упаковки.
- Для равномерного размораживания разложите продукты в один слой, так чтобы они не накладывались друг на друга.
- При разморозке мяса рекомендуется использовать решетку так, чтобы продукт располагался на втором уровне, а противень — на первом. Таким образом, осуществляется слив жидкости из замороженных продуктов.

Советы по энергосбережению





Для энергосбережения при использовании духовых шкафов необходимо соблюдать следующие инструкции:

1. Дверца должна быть полностью закрыта при выполнении всех операций по приготовлению пищи.
2. Не открывайте дверцу духового шкафа во время приготовления пищи, так как это приведет к выпуску тепла из духового шкафа.
3. Полностью отключайте питание, когда оно не используется.
4. Всегда содержите внутреннее пространство духового шкафа в чистоте.

Настройка таймера











Настройка часов

Используется для отображения текущего времени на экране. Перед использованием необходимо установить часы.

1. При включении питания на экране дисплея появляется «12.00», и значок часов  мигает. В это время духовой шкаф не работает.
2. Нажмите кнопку  или , чтобы установить текущее время. Через 5 секунд настройка по умолчанию будет завершена, и значок часов  выключится.



Настройка сигнализации







Для настройки сигнализации для любой функции диапазон времени составляет: 1 минута < T < 23 часа 59 минут

1. Нажмите кнопку  до тех пор, пока на экране не появится мигающий значок , после этого установите функцию сигнализации.
2. Нажмите кнопку  или , чтобы установить требуемое время срабатывания сигнализации (время срабатывания сигнализации = текущее время + заданное время).
3. Через 5 секунд загорается значок , установка завершена.
4. Когда рабочее время достигает заданного времени, активируется функция сигнализации, и значок  начинает мигать. В это время нажмите кнопку ,  или , звуковой сигнал прекратится, и значок  погаснет. Если вы не нажмете ни одну из этих кнопок, сигнал прекратится через 2 минуты.

Установка времени приготовления

Используется для приготовления пищи в течение выбранного периода времени. По достижении заданного времени духовой шкаф автоматически отключается.

Диапазон регулировки времени приготовления: 0 < T < 10 часов. Нажмите кнопку  и удерживайте ее до тех пор, пока на экране не появится мигающий значок , после этого установите время приготовления.

1. Нажмите кнопку  или  для установки необходимого времени приготовления. Когда значок  горит непрерывно, это означает, что настройка завершена.
2. Отрегулируйте ручку выбора функции и установки температуры духового шкафа в соответствии с желаемыми функциями и температурой.
3. По окончании времени приготовления (время приготовления = текущее время + заданное время) духовой шкаф отключается. Раздается звуковой сигнал, и начинает мигать значок . При нажатии ,  или  звуковой сигнал прекратится. Если вы не нажмете ни одну из кнопок, звуковой сигнал прекратится через 2 минуты.
4. Когда духовой шкаф выключен, на дисплее отображается текущее время.

Время окончания приготовления

При установке времени окончания приготовления духовой шкаф автоматически отключается в нужное время.

Регулируемый диапазон времени окончания: время окончания \leq текущее время + 10 часов, при этом максимальное время окончания составляет не более 24 часов.

1. Нажмите кнопку **M** до тех пор, пока на экране не появится мигающий значок **→|**, после этого установите время окончания приготовления.
2. Нажмите кнопку **+** или **-**, чтобы установить нужное время окончания. Через 5 секунд настройка по умолчанию завершена, и кнопка **→|** начинает постоянно гореть.
3. Отрегулируйте ручку выбора функции и установки температуры духового шкафа в соответствии с желаемыми функциями и температурой.
4. По истечении времени приготовления духовой шкаф отключается. Раздается звуковой сигнал, и начинает мигать значок **→|**. При нажатии **+**, **M** или **-** звуковой сигнал прекратится. Если вы не нажмете ни одну из кнопок, звуковой сигнал прекратится через 2 минуты.
5. Когда духовой шкаф выключен, на дисплее отображается текущее время.

Автоматическая настройка программатора

Используется для приготовления пищи в течение заданного времени, по достижении заданного времени духовой шкаф отключается. После настройки функции духовой шкаф автоматически включается в установленное время и может готовить в течение заданного времени. По достижении заданного времени духовой шкаф отключается.

Должно соблюдаться следующее соотношение: время окончания = текущее время (время, отображаемое на экране) + время приготовления

1. Нажмите кнопку **M** до тех пор, пока на экране не появится мигающий значок **↔|**, после этого установите время приготовления.
2. Нажмите кнопку **+** или **-**, чтобы установить необходимое время приготовления, значок **↔|** будет непрерывно гореть.
3. Нажмите кнопку **M** до тех пор, пока на экране не появится мигающий значок **→|**, после этого установите время окончания приготовления.
4. Нажмите кнопку **+** или **-**, чтобы установить необходимое время окончания приготовления, значок **→|** будет непрерывно гореть.
5. Отрегулируйте ручку выбора функции и установки температуры духового шкафа в соответствии с желаемыми функциями и температурой.
6. При достижении заданного времени духовой шкаф автоматически запустится и будет работать в соответствии с установленной процедурой.
7. По достижении времени окончания программы духовой шкаф отключается, раздается звуковой сигнал, и **↔|** и **→|** одновременно мигают.
8. Нажмите кнопки **+**, **M**, **-**, это отключит сигнализацию. Если вы не нажмете ни одну из этих кнопок, сигнал прекратится через 2 минуты.
9. Поверните ручку в положение «0», духовой шкаф выключится.

Установка блокировки от детей (блокировка кнопок)

Ваш прибор оснащен блокировкой от детей, чтобы предотвратить случайное включение прибора или непреднамеренное изменение настроек, например, детьми. При активации все кнопки управления блокируются.

1. Чтобы активировать блокировку кнопок, нажмите кнопки **M** и **+** и удерживайте их в течение 3 секунд, пока не появится значок **LO**. После этого все кнопки управления будут заблокированы.
2. Чтобы отключить блокировку кнопок, нажмите кнопки **M** и **+** еще раз и удерживайте их в течение 3 секунд. Значок **LO** исчезнет с дисплея, и прибор снова станет работать в обычном режиме.

Очистка и обслуживание

Внутренняя часть духового шкафа / дверца духового шкафа

■ Дверца духового шкафа

Стекло дверцы должно быть всегда чистой. Для удаления стойких пятен используйте кухонную впитывающую салфетку, влажную губку и обычные моющие средства.

- Запрещается использовать пароочиститель для очистки духового шкафа.
- Запрещается использовать агрессивные моющие средства для очистки стеклянной дверцы.
- Запрещается использовать грубые или абразивные материалы, а также острые металлические скребки для очистки стеклянной дверцы духового шкафа, так как они могут поцарапать поверхность.

■ Внутренняя часть духового шкафа

Для лучшего обслуживания духового шкафа после приготовления пищи необходимо полностью охладить его перед очисткой.

- Выньте все съемные части.
- Для облегчения очистки дверцы духового шкафа может быть снята (способ снятия описан ниже в разделе «Снятие дверцы духового шкафа»).
- При очистке не следует использовать пароочистители.

Снятие дверцы духового шкафа

Съемная дверца духового шкафа обеспечивает пользователю полный доступ к внутреннему пространству духового шкафа, что делает обслуживание более удобным и быстрым.

- ① Откройте дверь на максимальный угол и отведите замок на дверной петле назад (рис. 1). Имеется два замка с обеих сторон дверцы духового шкафа.
- ② Закройте дверцу духового шкафа примерно на 15 градусов, затем поднимите дверцу и медленно извлеките ее из духового шкафа (рис. 2).
- ③ После очистки выполните вышеуказанные операции в обратном порядке, чтобы установить дверцу на место.

- Примечание. После использования специального моющего средства включите духовой шкаф на 15–20 минут с максимальными настройками нагрева для удаления остатков моющего средства из духового шкафа. При этом части духового шкафа, к которым можно прикасаться, могут быть горячее, чем обычно. Не подпускайте детей к духовому шкафу.



Рисунок 1



Рисунок 2

Извлечение направляющих

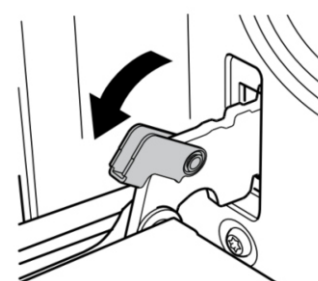
Снимите кронштейн для облегчения очистки боковых стенок духового шкафа.

Примечание. Выполняйте эти действия аккуратно, иначе можно повредить эмаль.

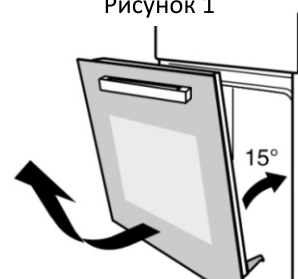
- Выньте все принадлежности, такие как решетка и противень.
- Слегка надавите на крюк в месте зажима, как показано на рисунке (А).
- Поверните направляющую внутрь на угол прибл. 90 градусов (В-С).
- Отцепите ее сверху и осторожно извлеките (С).
- Для повторной установки после очистки выполните указанные выше действия в обратном порядке.

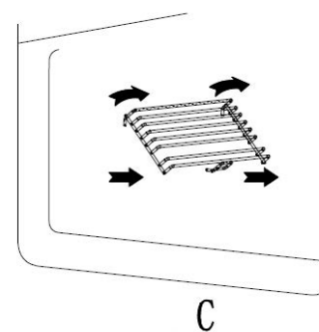
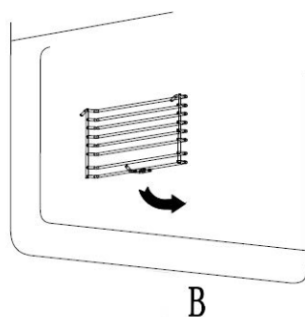
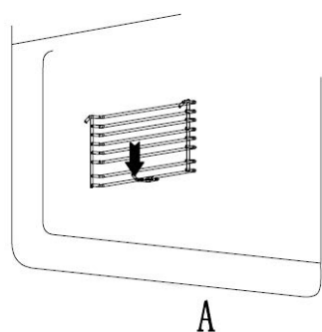

Замена лампочки духового шкафа

В духовом шкафу используется специальная лампочка, устойчивая к воздействию высоких температур (220 В перем. тока/25 Вт).

Поэтому необходимо приобретать оригинальные лампочки у авторизованных дистрибьюторов.

Этапы процедуры замены:

1. Отключите питание от розетки.
2. Поверните стеклянную крышку против часовой стрелки (рис. 3).
3. Снимите лампочку и замените ее на такую же (рис. 4).
4. После замены лампочки закрутите стеклянную крышку по часовой стрелке.



Рисунок 3



Рисунок 4

Замена датчика температуры

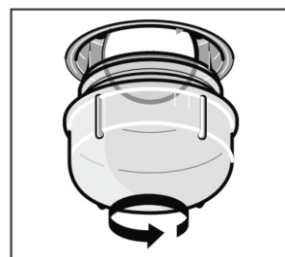
Датчик температуры, используемый в духовом шкафу, представляет собой механический физический сенсор. Запрещается менять его без разрешения. Если датчик функционирует с нарушениями, немедленно обратитесь в специализированную ремонтную мастерскую для замены.

Технические характеристики

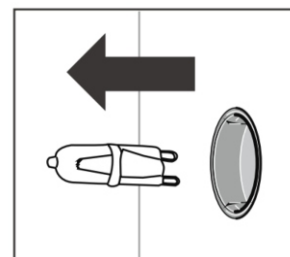
Потребляемая мощность в режиме ожидания составляет около 0,5 Вт, когда устройство отключено.

Модель	HOY-P09NCGB / HOY-P09NCGW
Напряжение	220–240 В
Номинальная мощность	2600 Вт
Нагревательная трубка верхнего наружного кольца	1000 Вт
Верхняя внутренняя нагревательная трубка	1200 Вт
Нижняя нагревательная трубка	1000 Вт
Задняя нагревательная трубка	1600 Вт
Номинальная частота	50/60 Гц
Номинальный объем	45 л
Вес нетто	23,5 кг
Вес брутто	25,8 кг
Размер без упаковки (ВхШхГ)	595x565x450 мм
Размер в упаковке (ВхШхГ)	675x645x530 мм
Класс энергоэффективности	A

Комплект:

- решетка;
- противень;
- инструкция;
- гарантийный талон;
- наклейка энергетической эффективности.

*Производитель оставляет за собой право вносить изменения в конструкцию и комплектацию изделия без дополнительного уведомления.

Часто задаваемые вопросы и устранение неисправностей

Запрещается открывать корпус устройства!

Монтаж, техническое обслуживание и ремонт должны выполняться только квалифицированным и компетентным персоналом в точном соответствии с действующими национальными и местными правилами безопасности.

Ремонтные и другие работы, выполняемые неквалифицированным персоналом, могут привести к созданию опасной ситуации. Производитель не несет ответственности за выполнение несанкционированных работ. Убедитесь, что подача тока отключена до тех пор, пока работы по техническому обслуживанию или ремонту не будут завершены.

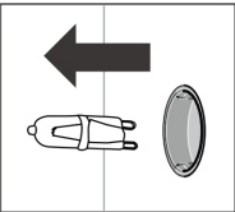
Проблема	Возможная причина и способ устранения
Духовой шкаф не нагревается	<ul style="list-style-type: none"> - Духовой шкаф не включен. Включите духовой шкаф. - Часы не установлены. Установите часы. - Проверьте, включены ли необходимые настройки. - Возможно, перегорел предохранитель или сработал автоматический выключатель. Замените предохранители или выполните сброс в исходное состояние. Если проблема возникает снова, вызовите специалиста-электрика.
По окончании программы приготовления пищи слышен шум.	Охлаждающий вентилятор остается включенным после окончания программы приготовления пищи.
Не работает освещение.	<ul style="list-style-type: none"> - Отключите прибор от сети. Выключите прибор и выньте вилку от розетки, либо отсоедините предохранитель или переведите разъединитель в положение «ВЫКЛ.» в зависимости от ситуации. - Поверните стеклянную крышку против часовой стрелки. - Снимите лампочку и замените ее на такую же. - После замены лампочки закрутите стеклянную крышку по часовой стрелке. <div style="display: flex; justify-content: space-around; align-items: center;">   </div>
Пироги и печенье подрумяниваются неравномерно.	Небольшая неравномерность будет присутствовать всегда. В случае неравномерного подрумянивания проверьте настройки температуры и используемый уровень духового шкафа.

Важное примечание

- Для обеспечения надлежащей работы духового шкафа необходимо выбрать подходящую поверхность (столешницу).
- Панель кухонного гарнитура, примыкающая к духовому шкафу, должна быть изготовлена из жаропрочных материалов. Кухонный гарнитур, изготовленный из фанеры, должен выдерживать температуру не менее 120 градусов Цельсия. Когда пластик или клей не выдерживают такой температуры, элементы кухонного гарнитура плавятся и деформируются.
- После установки духового шкафа в кухонный гарнитур электрические компоненты должны быть полностью изолированы. Это обязательное требование безопасности.
- Все элементы крепления духового шкафа должны быть надежно зафиксированы, чтобы их невозможно было снять без использования специальных инструментов.
- Снимите заднюю часть кухонного гарнитура, чтобы обеспечить должную циркуляцию воздуха вокруг духового шкафа.
- Зазор между стеной и стойкой духового шкафа должен составлять не менее 45 мм.
- Некоторые металлические элементы духового шкафа довольно острые, поэтому следует использовать защитные перчатки во время установки.

Электрические разъемы



Внимание



Электропроводка духового шкафа должна быть оборудована устройством отключения всех полюсов в соответствии с требованиями электробезопасности.



После установки оборудования необходимо иметь другие способы отключения электропитания. Электропитание отключается с помощью вилки питания или выключателя стационарной проводки, который отвечает требованиям электробезопасности.

Важная информация

Прибор предназначен для подключения с трехконтактным шнуром питания и может быть подключен только лицензированным специалистом в соответствии со схемой подключения.

Замена кабеля питания может осуществляться только квалифицированным электриком, который руководствуется соответствующими нормами и правилами.

Запрещается использовать несколько вилок и удлинителей. Перегрузка может привести к возгоранию.

Если после установки соединение становится недоступным, должен быть предусмотрен полноконтактный изолирующий выключатель с контактным зазором не менее 3 мм.

Подключите провода шнура электропитания в соответствии со следующей цветовой маркировкой:

Зеленый и Желтый	Заземление (E)
Синий	Ноль (N)
Коричневый	Фаза (L)



Правильно установленный духовой шкаф

⚠ Примечание

Для установки духового шкафа требуются два человека.

Основание духового шкафа должно быть установлено, как показано ниже.

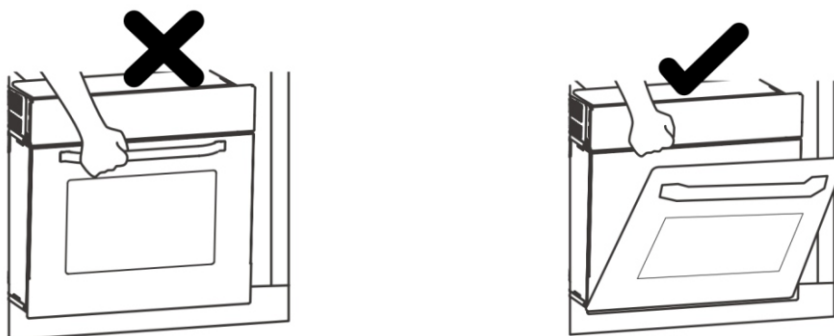

1. Обратите внимание на общие размеры, необходимые для установки.

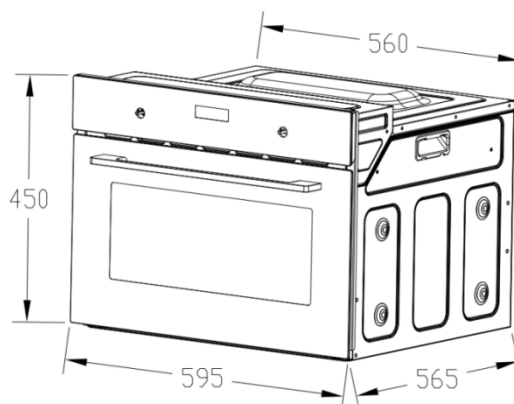

Единица измерения: мм

2. Варианты установки

Для оптимальной интеграции в кухонную мебель следует устанавливать прибор в стандартный шкаф шириной 600 мм так, чтобы он был заподлицо с передней частью шкафа. Прибор также может быть установлен с выступом.

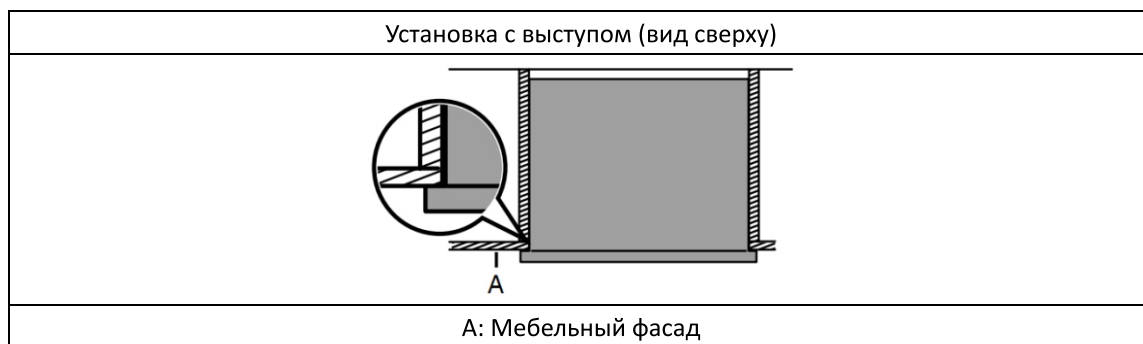

Перед установкой прибора убедитесь, что шкаф соответствует следующим внутренним габаритам. Для обеспечения циркуляции воздуха духовой шкаф должен быть установлен в соответствии с размерами и расстоянием, указанными на рисунке ниже.

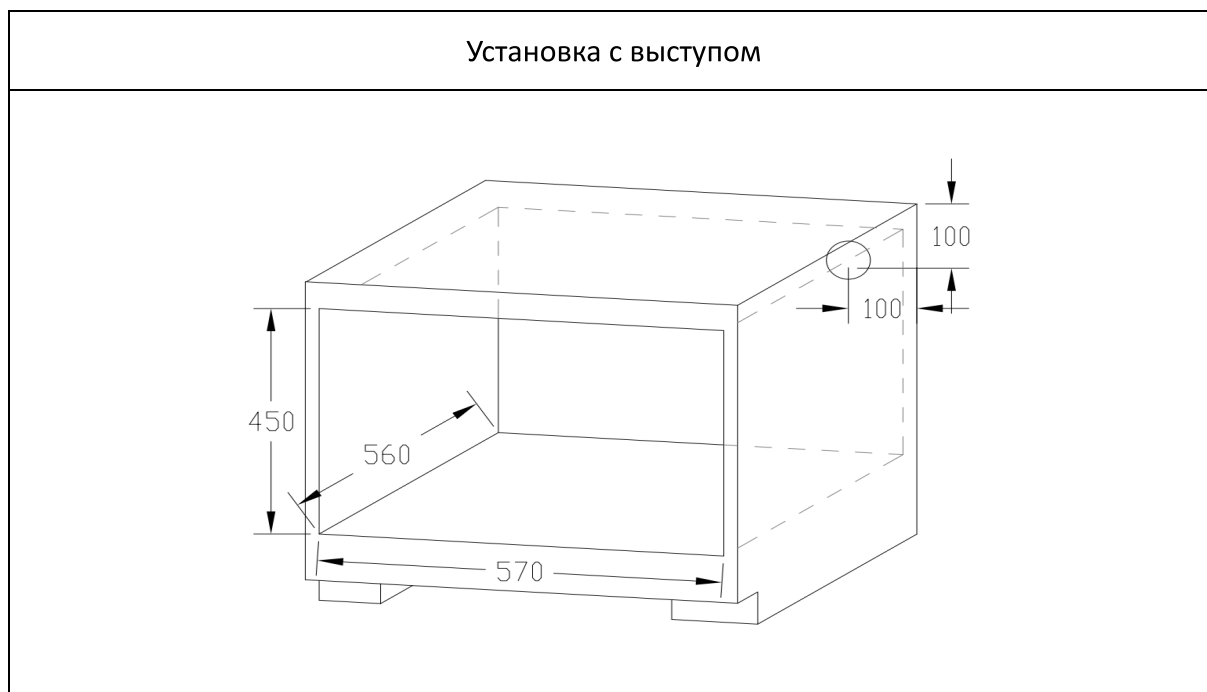

■ Примечание

- Духовой шкаф может быть установлен в любом термостойком шкафу.

Крепление духового шкафа к шкафу

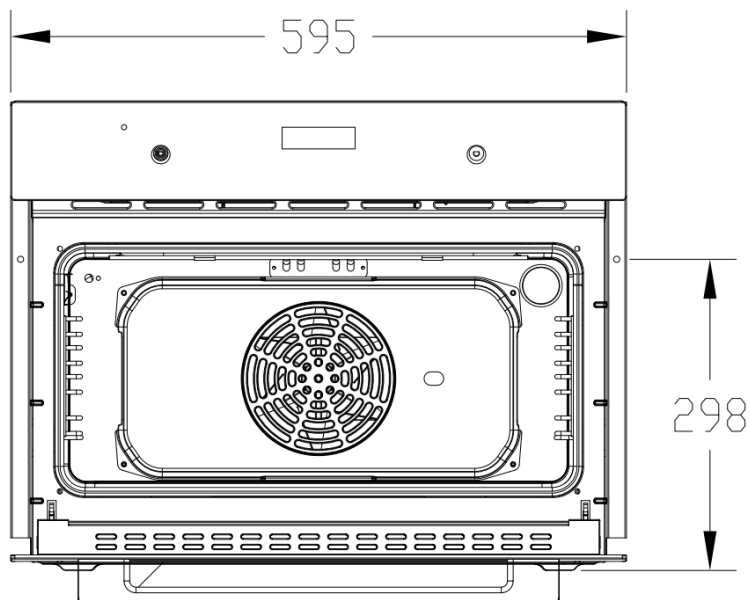

■ Примечание

- Откройте дверцу духового шкафа, проверьте боковую стенку духового шкафа и определите крепежное отверстие.

Утилизация электроприбора



Старую бытовую технику нельзя выбрасывать с обычными бытовыми отходами. Ее следует отправлять в специализированный центр сбора и утилизации электрооборудования. Соответствующий символ, нанесенный на изделие, инструкцию по эксплуатации или упаковку, указывает на возможность вторичной переработки.

Материалы, используемые внутри устройства, пригодны для вторичной переработки. На них нанесена маркировка с соответствующей информацией. Отправляя материалы или компоненты отслуживших устройств на переработку вы вносите значительный вклад в защиту окружающей среды.

Информацию о специализированных центрах утилизации бытовой техники можно получить у местных органов власти.

Служба поддержки клиентов

Мы рекомендуем обращаться в службу поддержки клиентов компании «Хайер», а также использовать оригинальные запасные части. Если у вас возникли проблемы с вашей бытовой техникой, пожалуйста, сначала изучите раздел «Устранение неисправностей».

Если вы не нашли решения проблемы, пожалуйста, обратитесь:

— к вашему официальному дилеру или

— в наш колл-центр:

8-800-250-43-05 (РФ),

8-10-800-2000-17-06 (РБ),

00-800-2000-17-06 (Узбекистан)

— на сайт www.haier-europe.com, где вы можете оставить заявку на обслуживание, а также найти ответы на часто задаваемые вопросы.

Обращаясь в наш сервисный центр, пожалуйста, подготовьте следующую информацию, которую вы можете найти на паспортной табличке и в чеке: Модель, дата продажи.

Важно! Отсутствие на приборе серийного номера делает невозможной для Производителя идентификацию прибора и, как следствие, его гарантийное обслуживание. Запрещается удалять с прибора заводские идентифицирующие таблички. Отсутствие заводских табличек может стать причиной отказа выполнения гарантийных обязательств.

Продукция соответствует требованиям технических регламентов Евразийского экономического (Таможенного) Союза.

Сертификат соответствия ЕАЭС RU С-CN.AB29.V.01062/22 от 09.09.2022 действует до 08.09.2027.

Декларация о соответствии ЕАЭС N RU Д-CN.PA06.V.44181/22 от 13.09.2022 действует до 12.09.2027.

Более подробные сведения указаны в Едином реестре выданных сертификатов соответствия и зарегистрированных деклараций о соответствии Евразийского экономического союза.

В настоящий документ могут быть внесены изменения без предварительного уведомления.

ГАРАНТИЙНЫЙ ТАЛОН

Уважаемый покупатель!

Корпорация «Хайер» находящаяся по адресу: Офис S401, Хайер бренд билдинг, Хайер Индастри парк Хайтек зон, Лаошан Дистрикт, Циндао, Китай, благодарит Вас за Ваш выбор, гарантирует высокое качество и безупречное функционирование данного изделия при соблюдении правил его эксплуатации. Официальный срок службы на системы Хайер оставляет 7 лет со дня передачи изделия конечному потребителю. Учитывая высокое качество продукции, фактический срок эксплуатации может значительно превышать официальный. Вся продукция изготовлена с учетом условий эксплуатации и прошла соответствующую сертификацию на соответствие техническим требованиям. Рекомендуем по окончании срока службы обратиться в Авторизованный сервисный центр для проведения профилактических работ и получения рекомендаций по дальнейшей эксплуатации изделия.

Во избежание недоразумений, убедительно просим Вас при покупке внимательно изучить инструкцию по эксплуатации, условия гарантийных обязательств и проверить правильность заполнения гарантийного талона. В случае неправильного или неполного заполнения гарантийного талона обратитесь в торгующую организацию. Данное изделие представляет собой технически сложный товар бытового назначения. Если купленное Вами изделие требует специальной установки и подключения, настоятельно рекомендуем Вам обратиться к Авторизованному партнёру Хайер.

Данным гарантийным талоном Корпорация «Хайер» подтверждает принятие на себя обязательств по удовлетворению требований потребителей, установленных действующим законодательством о защите прав потребителей, иными нормативными актами в случае обнаружения недостатков изделия. Однако Корпорация «Хайер» оставляет за собой право отказать как в гарантийном, так и в дополнительном сервисном обслуживании изделия в случае несоблюдения изложенных ниже условий.

Условия гарантийного и дополнительного сервисного обслуживания

Гарантийное и дополнительное сервисное обслуживание распространяется только на изделия, укомплектованные гарантийным талоном установленного образца. Корпорация «Хайер» устанавливает гарантийный срок 12 месяцев со дня передачи товара потребителю и производит дополнительное сервисное обслуживание в течение 36 месяцев со дня передачи товара потребителю. Во избежание возможных недоразумений, сохраняйте в течение срока службы документы, прилагаемые к изделию при его продаже (товарный чек, кассовый чек, инструкция по эксплуатации, гарантийный талон).

Дополнительное сервисное обслуживание изделия — бесплатное для потребителя устранение недостатков изделия, возникших по вине Изготовителя. Данная услуга оказывается только при предъявлении владельцем изделия товарного и кассового чеков, иных документов, подтверждающих факт покупки изделия.

Гарантийное сервисное обслуживание производится исключительно Авторизованными партнёрами Хайер. Полный список Авторизованных партнёров на территории ЕАЭС вы можете узнать в Информационном центре «Хайер» по телефонам:

8-800-250-43-05 — для Потребителей из России (бесплатный звонок из регионов России)

8-10-800-2000-17-06 — для Потребителей из Беларуси (бесплатный звонок из регионов Беларуси)

0-800-308-989 — для Потребителей из Украины (бесплатный звонок из регионов Украины)

00-800-2000-17-06 — для Потребителей из Узбекистана (бесплатный звонок из регионов Узбекистана)

или на сайте: www.haier-europe.com или сделав запрос по электронной почте: help@haieronline.ru.

Данные Авторизованных партнёров могут быть изменены, за справками обращайтесь в Информационный центр «Хайер».

Гарантийное и дополнительное сервисное обслуживание не распространяется на изделия, недостатки которых возникли вследствие:

- нарушения потребителем условий и правил эксплуатации, хранения и/или транспортировки товара;
- неправильной установки и/или подключения изделия;
- нарушения технологии работ с холодильным контуром и электрическими подключениями, как и привлечение к монтажу Изделия лиц, не имеющих соответствующей квалификации, подтвержденной документально;
- отсутствия своевременного технического обслуживания Изделия в том случае, если этого требует инструкция по эксплуатации;
- применения моющих средств, несоответствующих данному типу изделия, а также превышения рекомендуемой дозировки моющих средств;
- использования изделия в целях, для которых оно не предназначено;
- действий третьих лиц: ремонт или внесение несанкционированных изготовителем конструктивных или схемотехнических изменений не уполномоченными лицами;
- отклонений от Государственных Технических Стандартов (ГОСТов) и норм питающих сетей;
- действия непреодолимой силы (стихия, пожар, молния т. п.);
- несчастных случаев, умышленных или неосторожных действий потребителя или третьих лиц;
- если обнаружены повреждения, вызванные попаданием внутрь изделия посторонних предметов, веществ, жидкостей, насекомых, продуктов жизнедеятельности насекомых;

Гарантийное и дополнительное сервисное обслуживание не распространяется на следующие виды работ:

- установка и подключение изделия на месте эксплуатации;
- инструктаж и консультирование потребителя по использованию изделия;
- очистка изделия снаружи либо изнутри.

Гарантийному и дополнительному сервисному обслуживанию не подлежат ниже перечисленные расходные материалы и аксессуары:

- фильтры для кондиционеров;
- пульты управления, аккумуляторные батареи, элементы питания;
- документация, прилагаемая к изделию.

Периодическое обслуживание изделия (замена фильтров и т. д.) производится по желанию потребителя за дополнительную плату.

Важно! Отсутствие на приборе серийного номера делает невозможной для Производителя идентификацию прибора и, как следствие, его гарантийное обслуживание. Запрещается удалять с прибора заводские идентифицирующие таблички. Отсутствие заводских табличек может стать причиной отказа выполнения гарантийных обязательств.

Официальное наименование	Город	Телефон для клиента	Адрес
Закрытое акционерное общество «Единая служба сервиса А-Айсберг»	Москва	8-800-250-43-05	127644, г. Москва, ул. Вагоноремонтная, д. 10, стр. 1
Общество с ограниченной ответственностью «Авторизованный Центр «Пионер Сервис»	Санкт-Петербург	8-800-250-43-05	191040, г. Санкт-Петербург, Лиговский пр-т, д. 52, лит. А
Общество с ограниченной ответственностью «Архсервис-центр»	Архангельск	8-800-250-43-05	163000, г. Архангельск, ул. Воскресенская, д. 85
Общество с ограниченной ответственностью «Техинсервис»	Сочи	8-800-250-43-05	354068, г. Сочи, ул. Донская, д. 3
Общество с ограниченной ответственностью «ТехноВидеоСервис»	Казань	8-800-250-43-05	420100, г. Казань, ул. Проточная, д. 8
Общество с ограниченной ответственностью ДОМСЕРВИС	Владимир	8-800-250-43-05	600017, г. Владимир, ул. Батурина, д. 39
Общество с ограниченной ответственностью ТРАНССЕРВИС — Краснодар	Краснодар	8-800-250-43-05	350058, г. Краснодар, ул. Кубанская, д. 47
Общество с ограниченной ответственностью ТРАНССЕРВИС — Н. Новгород	Нижний Новгород	8-800-250-43-05	603098, г. Нижний Новгород, ул. Артельная, д. 29
Общество с ограниченной ответственностью ТРАНССЕРВИС-Екатеринбург	Екатеринбург	8-800-250-43-05	г. Екатеринбург, ул. Шарташская, д. 10
Общество с ограниченной ответственностью «Циклон»	Омск	8-800-250-43-05	644042, г. Омск, пр-т К. Маркса, д. 34а, оф. 410
Общество с ограниченной ответственностью «ГлавБытСервис»	Томск	8-800-250-43-05	г. Томск, ул. Маяковская, д. 25/7
Общество с ограниченной ответственностью «Сервисбыттехника»	Оренбург	8-800-250-43-05	460044, г. Оренбург, ул. Конституции, д. 4
Общество с ограниченной ответственностью «Сибсервис»	Новокузнецк	8-800-250-43-05	654066, г. Новокузнецк, ул. Грдины, д. 18
Общество с ограниченной ответственностью АРГОН-СЕРВИС	Новороссийск	8-800-250-43-05	353905, г. Новороссийск, ул. Серова, д. 14
Общество с ограниченной ответственностью АЛИКА-СЕРВИС	Иркутск	8-800-250-43-05	664019, г. Иркутск, ул. Писарева, д. 18-а
Сервисный центр	Ташкент	+998-71-207-10-01	—
ОДО «ЦБТСервис»	Минск	+375-17-262-95-50	г. Минск, ул. Я Коласа, д. 52
ООО «РоялТерм»	Минск	+375-29-198-11-50	г. Минск, ул. Орловская, д. 40А, офис 7
ТОО Сервис Маг	Алматы	+7-727-233-30-00 / 3210	050016, г. Алматы, пр-т Суюнбая, д. 38А
ТОО Аскон-7	Алматы	+7-727-397-75-75	050010, г. Алматы, ул. Сагадата Нурмагамбетова, д. 25

Список АСЦ может быть изменен. Актуальную информацию вы можете получить на нашем сайте www.haier-europe.com

Haier

Кіріктірілетін тұмшапеш

Пайдалану жөніндегі нұсқаулық

Үлгісі: HOY-P09NCGB / HOY-P09NCGW



- Осы жабдықты сатып алғаныңыз үшін рақмет.
- Бұл аспап тек үйде пайдалануға арналған.
- Аспапты пайдаланар алдында жабдықтың дұрыс және қауіпсіз пайдаланылуын қамтамасыз ету үшін осы пайдалану жөніндегі нұсқаулықпен танысу қажет.
- **Сақтық шараларына ерекше назар аударыңыз (2–4 бет).**
- Кепілдік талоны мен пайдалану жөніндегі нұсқаулығын сақтаңыз.

Мазмұны

Сақтық шаралары	26 ~ 28
Пайдалану кезіндегі	
сақтық шаралары	28 ~ 29
Алғашқы пайдалану кезіндегі	
сақтық шаралары	30
Қосалқы бөлшектер және жабдықтың жұмысы ..	31
• Тұмшапештің компоненттері	31
• Керек-жарақтар.....	31
• Басқару панелі.....	32
• Баптаулар.....	33
• Түрлі тағамдарды дайындау режимдері.....	34
Қолдану тәсілі.....	35
• Дайындау бойынша ұсынымдар	
мен нұсқаулар	35
• Электр үнемдеу бойынша кеңестер	35
• Таймерді баптау	36
• Сағатты баптау.....	36
• Бағдарламалағышты автоматты түрде баптау	37
Тазалау және қызмет көрсету	38
• Тұмшапештің ішкі кеңістігі / тұмшапештің есігі... ..	38
• Тұмшапештің есігін шешу	38
• Рельстерді шешу	39
• Тұмшапештің шамын ауыстыру	39
• Жылу қуысбұрғысын ауыстыру.....	39
• Техникалық сипаттамалары	40
Ақаулықтарды жою	41
Орнату жөніндегі нұсқаулықтар	42 ~ 45

Нұсқаулықты түпкілікті түсіндіру құқығы «Haier» компаниясына тиесілі.

Жарақаттануды болдырмау және мүлікке зақым келтірмеу үшін келесі сақтық шараларын сақтаңыз.

■ Келесі белгішелер дұрыс пайдаланбаудан туындаған зақымдану дәрежесін көрсетеді.



Назар аударыңыз: егер еленбесе, өлімге немесе ауыр жарақатқа әкелуі мүмкін ықтимал қауіпті көрсетеді.



Ескерту: егер еленбесе, орташа ауырлықтағы жарақатқа әкелуі мүмкін ықтимал қауіпті көрсетеді.

Белгішелерді жіктеу және мағынасын ашу:



Бұл белгіше орындауға болмайтын, яғни «тыйым салынған» әрекетті білдіреді.



Бұл белгіше орындалуы тиіс, яғни «міндетті» әрекетті білдіреді.



Назар аударыңыз



- Егер қуат сымы немесе штепсель айыры зақымдалған болса немесе розетка мен штепсель айыры арасындағы түйіспе бос болса, аспапты пайдаланбаңыз.
(Электр тогының соғуын немесе қысқа тұйықталу салдарынан өртті болдырмау үшін).
→ Егер қуат беру блогының иілгіш сымы зақымдалған болса, қауіпті болдырмау үшін оны өндіруші зауыт, оның техникалық қызмет көрсету бөлімі немесе ұқсас бөлімдердің мамандары ауыстыруы керек.
- Қуат сымының немесе штепсель айырының зақымдалуына жол бермеңіз.
 - Мыналарға қатаң тыйым салынады:
Өнімге зақым келтіру, қандай да бір әрекеттерді орындау, жоғары температура көздерімен түйістіруге немесе оларға тікелей жақын орналастыруға жол беру, иілуіне, бұралуына, компоненттерінің тартылуына, шетінен іліп қоюға, орнын ауыстыру үшін тартуға жол беру.
(Қуат сымының үзілуі және штепсель айырының зақымдануы немесе қысқа тұйықталу салдарынан тұтануы нәтижесінде электр тогының соғуын болдырмау үшін).
- Тұмшапеште бітеуленген ыдысты немесе контейнерді пайдалануға тыйым салынады. (Тамақ дайындау кезінде контейнерлердегі артық қысымның салдарынан жарылыс қаупін болдырмау үшін).
- Тұмшапештің тесіктеріне ештеңе салмаңыз.
 - әсіресе электр сымдары сияқты металл заттар.
(Электр тогының соғуын немесе жарақаттануды болдырмау үшін).
- Тұмшапештің алдына сәндік есік панельдерін орнатуға тыйым салынады.
(Қыздыру нәтижесінде есік панельдерінің деформациясын болдырмау үшін).
- Тұмшапешті пайдалану кезінде немесе оны пайдаланғаннан кейін бірден ұстамаңыз. Әсіресе балаларды қадағалаңыз. (Күйіп қалмас үшін).
- Тұмшапешке ыстыққа төзімді қасиеттері жоқ заттарды қоймаңыз.
(Жоғары температура салдарынан балқудан туындаған өртті болдырмау үшін).
Мысалы, тұмшапешке келесілерді салуға тыйым салынады:
 - пластикалық контейнерлер сияқты тез тұтанғыш заттар;
 - алюминий жұқалтырдан жасалған бұйымдар және т. б.
- Бұл аспапты бөлмені жылыту үшін пайдалануға тыйым салынады.
(Тұтануды және жабдықтың қызмет ету мерзімінің қысқаруын болдырмау үшін).
- Аспапты ашылмаған консервіленген өнімдерді қыздыру үшін пайдалануға тыйым салынады.
(Қыздыру кезінде артық қысымның салдарынан жарылыс нәтижесінде өртті, күюді немесе жарақаттануды болдырмау үшін).



Назар аударыңыз



- Бұйымды өз бетінше түрлендіруге, бөлшектеуге немесе жөндеуге тыйым салынады. (Өртті, электр тогының соғуын немесе жарақаттануды болдырмау үшін).
Жөндеу мәселелері бойынша консультация алу үшін авторландырылған сервис орталығына жүгініңіз.
- Тұмшапештің есігінің әйнегін абразивті заттармен немесе өткір қырғышпен тазаламаңыз. (Шынының бетінде оның бұзылуына әкелетін сызаттар пайда болмас үшін).
- Міндетті түрде 220–240 В ауысп. ток / 16 А сипаттамалары бар жеке ауыспалы ток розеткаларын пайдаланыңыз. (Басқа электр аспаптарымен бірге пайдалану кезінде қызудан туындаған өртті болдырмау үшін).
Міндетті түрде номиналды тогы кемінде 16 А болатын монтаж тақталарын пайдаланыңыз.
- Штепсель айырының розеткаға сенімді салынғанына көз жеткізіңіз. (Түтіннің, өрттің немесе электр тогының соғуын болдырмау үшін).
- Бұл бұйым жергілікті қауіпсіздік техникасы ережелеріне сәйкес жерге қосу жүйесіне тиісінше қосылуы қажет. (Ақаулық немесе ағып кету жағдайында электр тогының соғу қаупін болдырмау үшін).
- Пайдаланушылар осы негізгі қауіпсіздік талаптарын тексеруі тиіс. Күмән туындаған жағдайда үйдің электрмен жабдықталу жүйесін білікті электрші мамандар тексеруі тиіс.
- Пайдаланар алдында бұйымның және барлық электр элементтерінің дұрыс орнатылғанына көз жеткізіңіз. (Өртті немесе жарақаттануды болдырмау үшін).
- Бұл бұйым мынадай тұлғалардың (балаларды қоса алғанда) пайдалануына арналмаған: егер олар мұны қадағалаумен немесе бұйымды қауіпсіз пайдалану ережелерімен танысқаннан кейін, бұл ретте ықтимал қауіптерді түйсіне отырып жасамаса, дене және ақыл-ой қабілеттері шектеулі немесе жеткілікті тәжірибесі мен білімі жоқ адамдар. Балаларға аспаппен ойнауға тыйым салынады. Ересектердің қадағалауынсыз аспапты балалардың тазалауына және қызмет көрсетуіне жол берілмейді. (Күйіп қалуды, жарақаттануды немесе электр тогының соғуын болдырмау үшін).
- Тасымалдау кезінде аспапты қорғау үшін пайдаланылатын қаптаманың (мысалы, тамақ өнімдерін қорғайтын пленка, полистирол көбік және пластикалық қаптама материалдары) балалардың қолы жетпейтін жерде тұрғанына көз жеткізіңіз. (Дұрыс қолданбау салдарынан тұншығуды болдырмау үшін).
- Өнімді онда көрсетілген манипуляциялық белгілерге сәйкес зауыттық қаптамада тасымалдау және сақтау қажет. Тиеу, түсіру және тасымалдау кезінде сақ болыңыз.
- Көлік пен қойма өнімді атмосфералық жауын-шашыннан және механикалық зақымданудан қорғауды қамтамасыз етуі тиіс.
- Ақаулық болған жағдайда аспапты пайдалануды дереу тоқтатыңыз және қуат айырын розеткадан алыңыз. (Түтінді, өртті немесе электр тогының соғуын болдырмау үшін).
Істен шығу жағдайлары:
Айыр мен қуат сымының қалыптан тыс қызуы.
Қуат сымының зақымдануы немесе қуат сымына тигенде қуат берудің үзілуі.
Аспап температурасының қалыптан тыс жоғарылауы.
Аспап түтін шығарады немесе күйік иісін шығарады.
Аспап сынған, ырғалады немесе шу шығарады.
Консультация алу, тексеру және жөндеу үшін дереу Naier сертифицирталған сервис орталығына хабарласыңыз.
- Аспапты орнату, оған техникалық қызмет көрсету және жөндеу кезінде электр қуат көзін өшіріңіз (Электр тогының соғуын немесе жарақат алуды болдырмау үшін).
Тұмшапеш мына жағдайларда қуат көзінен толығымен ажыратылған:
- Негізгі сақтандырғыш өшірілген.
- Сақтандырғыш алынып тасталған (тек ол пайдаланылатын елдерде).
- Қабырға розеткасы өшіріліп, штепсель айыры алынып тасталған.
- Жарық шамын ауыстырмас бұрын, қуат көзін өшіріңіз. (Электр тогының соғуын болдырмау үшін).
- Алғашқы пайдаланар алдында иісті кетіру үшін бос тұмшапешті қыздырыңыз. (Қосымшаны [Алғашқы пайдалану кезіндегі сақтық шараларын] қараңыз)
(Мұны кейіннен тамақтың жақсы дайындалуын қамтамасыз ету үшін жасау керек).
- Пайдаланар алдында қаптама және амортизациялық материалдарды алып тастаңыз. (-Температураның жоғарылауына байланысты тұтануды болдырмау үшін).



Ескерту



- Тұмшапешке тез тұтанғыш материалдарды салмаңыз.
(Тұмшапешті кездейсоқ қосу кезінде тұтануды болдырмау үшін).
- Жылжытылған қаңылтыр табаға/торға отырмаңыз және сүйенбеңіз.
(Жылжыту компоненттерінің зақымдалуын болдырмау үшін).
- Тұмшапештің әйнек есіктерін тазалау үшін абразивті заттарды немесе өткір металл қырғыштарды пайдаланбаңыз. (Әйнектің бетінде сызаттардың пайда болуын немесе тіпті бұзылуын болдырмау үшін).
- Бұл бұйымды тазалау үшін бұтазартқышты пайдаланбаңыз.
(Қысқа тұйықталуды немесе жабдықтың істен шығуын болдырмау үшін).



- Қуат көзі қосылғаннан кейін өнімнің төменгі жағына қол тигізбеңіз.
(Күйіп қалмас үшін).
- Майы бөлінетін тамақ дайындаған кезде процесті міндетті түрде бақылаңыз.
(Тұтануды болдырмау үшін).
- Айырды розеткадан шығарған кезде оны міндетті түрде ұстап тұрыңыз.
(Электр тогының соғуын немесе қысқа тұйықталу салдарынан өртті болдырмау үшін).
- Тұмшапештің есігін тек тұтқасынан ұстап жабыңыз.
(Есікті жапқан кезде саусақтардың қалып қоюынан жарақаттануды болдырмау үшін).

Сақтық шаралары

Пайдалану кезінде

- Алғашқы пайдаланар алдында бұйымның барлық қорғағыш пленкасын алып тастаңыз (паспорт тақтайшасынан басқа).
(Жоғары температура әсерінен қорғағыш пленканың еруінің және қол тигізген кезде күйіп қалудың алдын алу үшін).
- Алғашқы пайдаланар алдында тұмшапештің қаптама материалын алып тастаңыз.
(Қаңылтыр табаның екі жағындағы картон, тордың алдыңғы және артқы жағындағы кеукеті амортизациялық материал және бағыттағыштардағы тасымалдау таспалары).
- Жұмыс кезінде тұмшапеш қатты қызады, сондықтан тұмшапешпен жұмыс істеу кезінде ыстыққа төзімді қолғап кию керек. (Күйіп қалмас үшін).
- Жұмыс кезінде тұмшапештің есігі жабық болуы керек, есікте ешқандай зат қалмайтынына көз жеткізіңіз.
(Дайындалған тамақтың дәміне әсер етпеу үшін).
- Тұмшапеште қанты бар тамақ қалдықтарын қалдырмаңыз (мысалы, тосап).
(Тұмшапештің ішіндегі эмальға зақым келтірмеу үшін).
- Тұмшапеште пластиктен жасалған бұйымдарды пайдаланбаңыз.
(Тұмшапештің зақымдалуына әкелетін пластиктің еруін болдырмау үшін).
- Тұмшапешті пайдалану кезінде тұмшапештің түбін алюминий жұқалтырмен, қалайы жұқалтырмен жаппаңыз, сондай-ақ тұмшапештің түбіне табалар мен қаңылтыр табаларды салмаңыз (пештің ішіндегі эмальға зақым келтірмеу үшін).
- Тұмшапешті пайдалану кезінде, егер беті әлі қатты ыстық болса, қаңылтыр табаға су шашыратпаңыз. (Будың әсерінен күйіп қалмас үшін немесе эмальданған бетке зақым келтірмеу үшін).
- Бүріккіш тазалағыштарды пайдаланбаңыз.
(Оқшаулаудың тозуын және соның салдарынан тұмшапештің зақымдалуын болдырмау үшін).

Сақтық шаралары

Бағыттағыштарды орнату. Айрықша нұсқаулар

Торды немесе табаны қауіпсіз пайдалануды қамтамасыз ету үшін оларды дұрыс бағытта салып, орнына сенімді орнату керек. Сонымен қатар, ашылғаннан кейін тұмшаштың алдыңғы жағындағы панельде көрінетін деңгей нөмірімен салыстырып тексеруге болады. (Барлығы төрт деңгей).

Бұл тордан немесе табадан абайлап алып тастағанда, өнімдердің құлап кетпеуін қамтамасыз етеді.

Тұмшаштың есігін жаппас бұрын, тордың (қаңылтыр табаның) орнында екеніне көз жеткізіңіз, ал тордың өзі (қаңылтыр таба) тұмшаштың есігінің ішкі жағындағы әйнекке тиіп кетпейді.

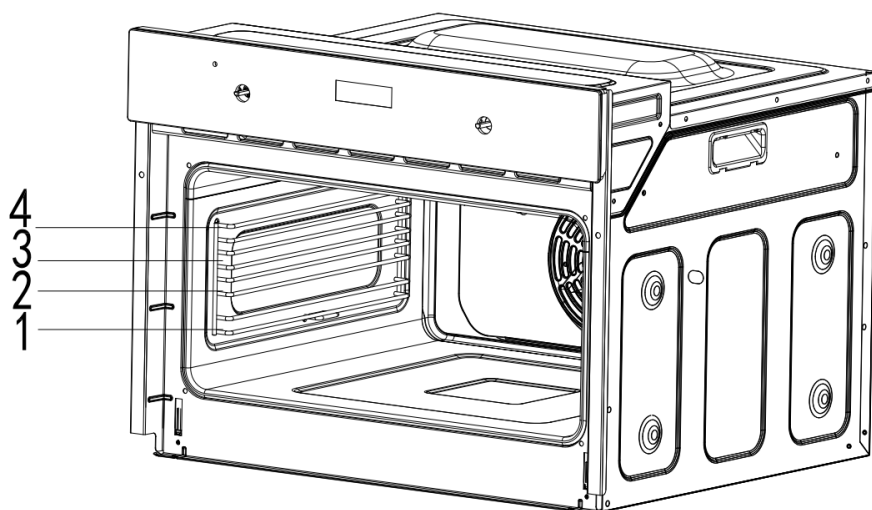

Алғашқы пайдалану кезіндегі сақтық шаралары

Ескерту. Тұмшاپешті бірінші рет қолданған кезде аздап түтін мен иіс пайда болуы мүмкін, бұл қалыпты жағдай. Бос тұмшاپештің температурасын 250°C етіп орнатыңыз және пайдаланар алдында оны 30 минут қыздырыңыз.

Бастапқы пайдалану

- 1 Қолданар алдында қаптама материалдарын алыңыз. Алғашқы пайдаланар алдында, суретте көрсетілгендей, қаптама материалын алып тастаңыз, содан кейін келесі әрекеттерді орындауға болады.

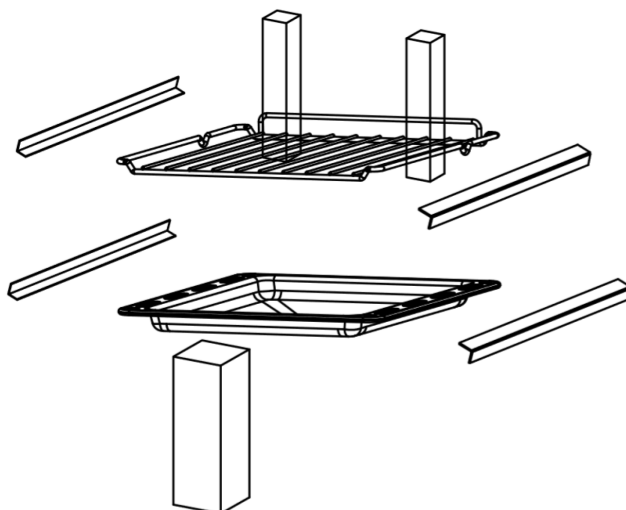

Қаптама материалдарын тұмшاپештен шығаруды ұмытпаңыз.

- 2 Бос тұмшاپешті максималды температурада жоғарғы және төменгі қыздыру режимінде шамамен 30 минутқа қосып қойыңыз.
- 3 Аспапты жылыту кезінде белгілі бір иіс шығуы мүмкін. Бөлмені желдетіңіз.

Аспапты орнату және пайдалану

Тұмшاپештің компоненттері

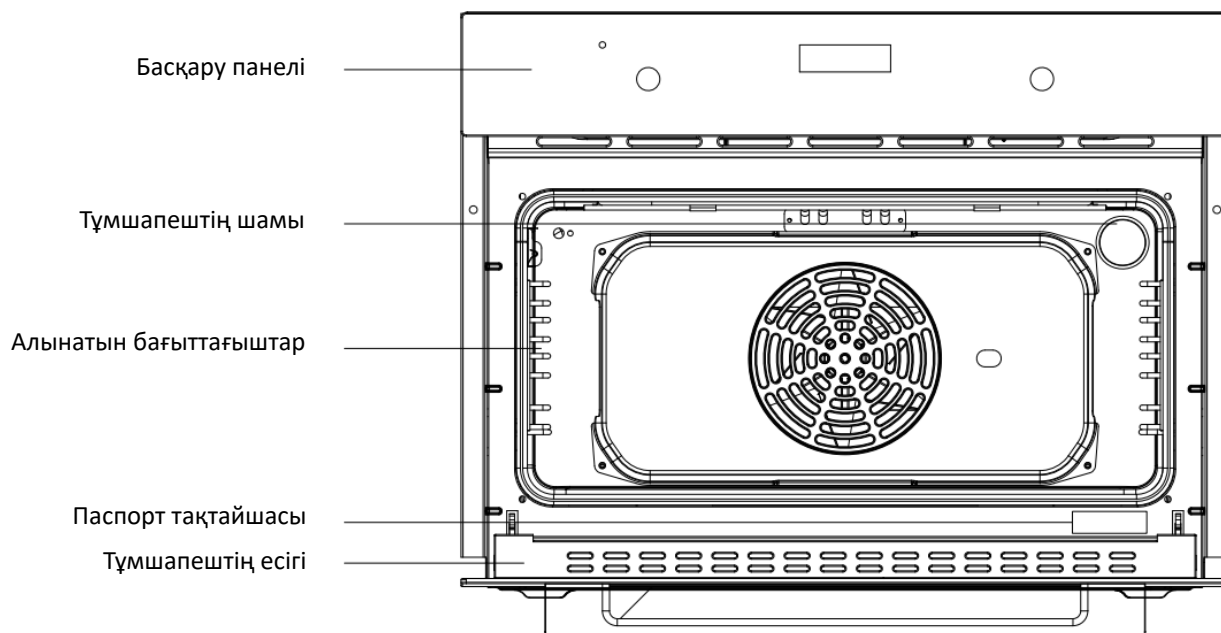

Керек-жарақтар

Алғашқы пайдаланар алдында барлық керек-жарақтарды тазалаңыз. Тұмшاپешті тазалау үшін жұмсақ шүберек пен бейтарап жуғыш затты қолданыңыз.

Тек түпнұсқа керек-жарақтарды пайдалануға рұқсат етіледі.

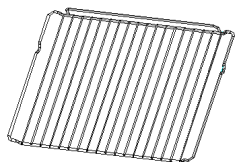

- ◆ Тор
Пісіру және барбекю үшін пайдаланылады

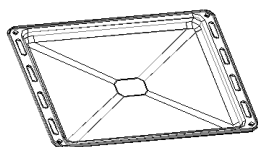

- ◆ Эмальданған қаңылтыр таба
Әртүрлі тағамдарды дайындау үшін пайдаланылады, мысалы, торттар, тәтті тоқаштар, мұздатылған тағамдарды еріту, майды еріту, тұздық дайындау

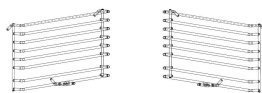

- ◆ Алынатын бағыттағыштар
Тұмшاپештің қабырғаларын тазалау кезінде екі жағындағы бағыттағыштар алынып тасталуы мүмкін.



- ◆ Жинақтағы бұранда
Бұйымды бекітуге арналған бұрандалар (2)

Басқару панелі

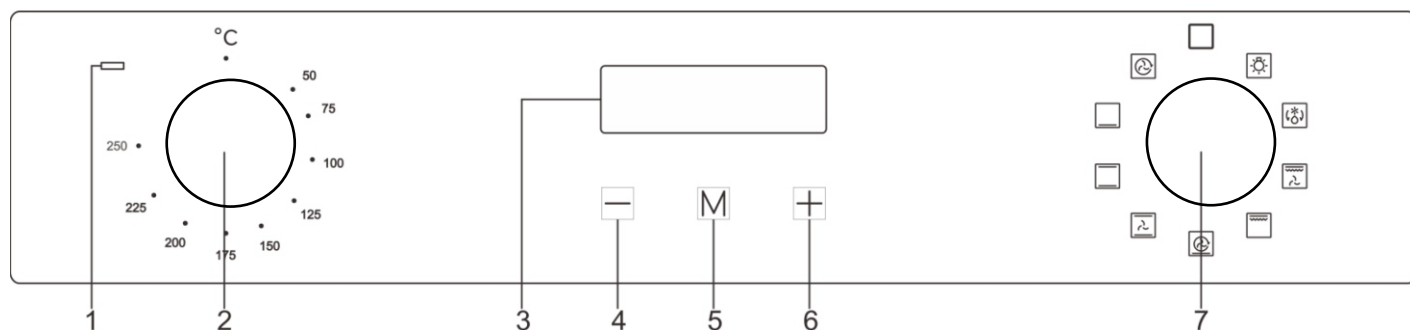

8. Жарық индикаторы

9. Температураны реттеу тұтқасы

- Қажетті температураны таңдау үшін тұтқаны бұраңыз.

10. Негізгі дисплей экраны

11. Азайтуды таңдау батырмасы

12. Уақыт/сағат таңдау батырмасы

13. Үлкейтуді таңдау батырмасы









14. Функцияны таңдау тұтқасы

- Қажетті функцияны таңдау үшін тұтқаны бұраңыз.

















Аспапты орнату және пайдалану

Функцияларды баптау

Тұтқаны тиісті белгішеге бұраңыз және қажетті дайындау функцияларын таңдаңыз.

Белгішелер	Функция сипаттамасы
	Шам Пайдаланушылар есікті ашпай дайындау процесін бақылай алады. Ол үшін орнату функцияларын іске қосыңыз, содан кейін шам жанады.
	Еріту Бөлме температурасында ауа айналымының әсерінен мұздатылған тағамдарды тез ерітуге болады (қыздырусыз). Бұл дайын көкөністер мен басқа да өнімдерді еріту процесін тездетудің қарапайым және жылдам әдісі.
	Қос гриль + желдеткіш Жоғарғы ішкі сақинаның қыздыру элементі, сыртқы сақинаның қыздыру элементі және артқы желдеткіш бір уақытта жұмыс істей алады. Температураны 50°C-тан 250°C-қа дейін орнатуға болады.
	Қос гриль Жоғарғы ішкі сақинаның қыздыру элементі және сыртқы сақинаның қыздыру элементі бір уақытта жұмыс істей алады Температураны 50°C-тан 250°C-қа дейін орнатуға болады.
	«Пицца» функциясы (жылдам қыздыру немесе төменгі қыздыру элементі + желдеткіш) Артқы қыздыру элементі, ыстық ауа желдеткіші және төменгі қыздыру элементі бір уақытта жұмыс істей алады. Жылдам қыздыру. Температураны 50°C-тан 250°C-қа дейін орнатуға болады.
	Дәстүрлі қыздыру + желдеткіш Желдеткіш пен екі қыздыру элементтерінің үйлесімі біркелкі жылытуды қамтамасыз етеді және 30–40 % энергияны үнемдейді. Өнімнің сыртқы жағы сәл қызарған, бірақ іші ылғалды болып қалады. Ескерту. * Бұл функция жоғары температурада қуыруға немесе үлкен ет кесектерін қуыруға жарайды.
	Төменгі қыздырғыш + жоғарғы қыздырғыш Жоғарғы және төменгі бөліктер бірге жұмыс істейді және оларды әдеттегі тамақ дайындау жұмыстарына қолдануға болады.
	Төменгі қыздырғыш Тұмшапештің төменгі жағындағы жасырын элемент қызарусыз көбірек концентрацияланған қыздыруды қамтамасыз етеді. Сырты қытырлақ пісірмелер, рагу, кондитерлік өнімдер және пицца сияқты баяу дайындалатын тағамдарға жарайды.
	Конвекция Артқы қыздыру элементі мен желдеткіш конвекция режимінде тамақ дайындау үшін қосымша жылу көзі болып табылады. Конвекция режимінде желдеткіш автоматты түрде іске қосылады, бұл тұмшапештегі ауа айналымын жақсартуға және тамақ дайындау үшін біркелкі жылу шығаруға мүмкіндік береді. Температураны 50°C-тан 250°C-қа дейін орнатуға болады.

Әртүрлі тағамдарды дайындау режимдері

Азық-түлік өнімі	Салмағы (кг)	Деңгейі	Функцияларды баптау	Температура °С	Бірінші кезең (минутпен)	Екінші кезең (минутпен)	Тиесілілігі
Печенье	0,5	3		200	10–15	-	қаңылтыр таба
Сэндвич	0,2	3		180	15–20	-	тор (гриль)
Швейцария орамы	0,2	3		180	10–18	-	қаңылтыр таба
Кішкентай бәліш	0,3–0,4	3		185	20–25	-	қаңылтыр таба
Кішкентай бәліш	0,3–0,4	3		160	20–25	-	қаңылтыр таба
Бисквитті бәліш	0,5	3		175	30–35		тор (гриль)
Бисквитті бәліш	0,5	3		150	30–35		тор (гриль)
Пицца	0,35	3		200	7–10		қаңылтыр таба
Пицца	0,35	3		200	10		қаңылтыр таба
Алма бәліші	1,2	3		185	50–60		тор (гриль)
Алма бәліші	1,2	2		185	70		тор (гриль)
Тост	9 дана	5		240	1–2		тор (гриль)
Сыр еті	1	5		200	10–15	8–10	қаңылтыр таба
Шошқа еті	2	2		190	110–130		қаңылтыр таба
Тауық	1,2	3		200	50–60		қаңылтыр таба
Гамбургер	1	5		240	10–20	5–10	қаңылтыр таба

Тамақ дайындау бойынша ұсынымдар мен нұсқаулар

■ Стандартты ұсынымдар

- Тұмшапешті оған өнімдерді салмас бұрын алдын-ала қыздыруды ұсынамыз.
- Әдетте, температураны арттыру есебінен дайындау уақытын қысқарту мүмкін емес (тамақ сыртынан жақсы пісуі мүмкін, іші піспей қалады).
- Егер тамақ бірнеше деңгейде дайындалса, кез келген биіктікте біркелкі дайындауды қамтамасыз ету үшін «қалыпты қыздыру + желдеткіш» функциясын пайдалану ұсынылады.
- Жақсы нәтижеге қол жеткізу үшін тамақты тордың немесе табаның ортасына қою ұсынылады.
- Ішкі әйнекте шамадан тыс конденсация пайда болмас үшін, дайындаған кейін ыстық өнімдер тұмшапеште ұзақ уақыт қалмауы керек.

■ Ет дайындау бойынша ұсынымдар

- Тамақ дайындау, әсіресе етті дайындау уақыты, еттің қалыңдығы мен сапасына, сондай-ақ пайдаланушының талғамына байланысты.
- Ет дайындау кезінде етке арналған термометрлерді пайдалану ұсынылады. (Термометр тұмшапештің жеткізу жинағына кірмейді).
- Қажет болса, тамақты алюминий жұқалтырға орауға болады, бұл дайындалған өнімді жұмсақ етеді.

■ Торттар мен печенье дайындау бойынша ұсынымдар

- Қара металл формалары торттарды пісіру кезінде жылуды жақсы сіңіреді.
- Дайындау температурасы мен уақыты қоспаның сапасы мен консистенциясына байланысты.
- Торттың дайын екенін тексеру үшін, дайындау аяқталғаннан кейін оның жоғарғы бөлігін металл шыбықпен тесіңіз. Егер қамыр металл шыбыққа жабыспаса, торт дайын болды.
- Егер тортты тұмшапештен шығарған кезде үсті басылып қалса, келесі жолы уақытты ұлғайтуға болады және қажет болған жағдайда пісіру температурасын шамамен 10°C төмендетуге болады.

■ Еріту бойынша ұсынымдар

- Мұздатылған тағамдарды ашық ыдысқа салу ұсынылады.
- Еріту кезінде өнімді қаптамадан толығымен алып тастау керек.
- Біркелкі еріту үшін өнімдерді бір-біріне жабысып қалмас үшін бір қабатқа жайыңыз.
- Етті еріту кезінде торды өнім екінші деңгейде, ал қаңылтыр таба бірінші деңгейде болатындай етіп пайдалану ұсынылады. Осылайша, мұздатылған тағамнан сұйықтық ағызылады.

Энергияны үнемдеу бойынша кеңестер





Тұмшапешті пайдалану кезінде энергияны үнемдеу үшін келесі нұсқауларды орындау қажет:

1. Барлық тамақ дайындау жұмыстарын орындау кезінде есік толығымен жабылуы керек.
2. Дайындау кезінде тұмшапештің есігін ашпаңыз, себебі бұл тұмшапештен жылу шығарады.
3. Пайдаланылмаған кезде қуат көзін толығымен өшіріңіз.
4. Әрқашан тұмшапештің ішкі кеңістігін таза ұстаңыз.

Таймерді орнату











Сағатты орнату

Экранда ағымдағы уақытты көрсету үшін пайдаланылады. Пайдаланар алдында сағатты орнату керек.

1. Қуат көзі қосулы кезде дисплей экранында «12.00» пайда болады және  сағат белгішесі жыпылықтайды. Бұл уақытта тұмшапеш жұмыс істемейді.
2. Ағымдағы уақытты орнату үшін  немесе  батырмасын басыңыз. 5 секундтан кейін әдепкі баптау аяқталады және  сағат белгішесі өшеді.



Дабылды орнату







Кез келген функция үшін дабылды орнату үшін уақыт диапазоны: 1 минут < T < 23 сағат 59 минут

1. Экранда жыпылықтайтын  белгіше пайда болғанша  батырмасын басыңыз, содан кейін дабыл функциясын орнатыңыз.
2. Қажетті дабыл уақытын орнату үшін  немесе  батырмасын басыңыз (дабыл уақыты = ағымдағы уақыт + белгіленген уақыт).
3. 5 секундтан кейін  белгіше жанады, орнату аяқталды.
4. Жұмыс уақыты белгіленген уақытқа жеткенде, дабыл функциясы іске қосылып,  белгіше жыпылықтай бастайды. Осы уақытта ,  немесе  батырманы басыңыз, дыбыстық сигнал тоқтап,  белгіше сөнеді. Егер сіз осы батырмалардың ешқайсысын баспасаңыз, сигнал 2 минуттан кейін тоқтайды.

Дайындау уақытын орнату

Таңдалған уақыт аралығында тамақ дайындау үшін пайдаланылады. Белгіленген уақытқа жеткенде тұмшапеш автоматты түрде өшеді.

Дайындау уақытын реттеу диапазоны: 0 < T < 10 сағат. Экранда жыпылықтайтын  белгішесі пайда болғанша  батырманы басып тұрыңыз, содан кейін дайындау уақытын орнатыңыз.

1. Қажетті дайындау уақытын орнату үшін  немесе  батырманы басыңыз.  белгішесі үздіксіз жанған кезде, бұл баптау аяқталғанын білдіреді.
2. Функция таңдау тұтқасын және тұмшапештің температурасын қажетті функциялар мен температураға сәйкес реттеңіз.
3. Дайындау уақыты аяқталғаннан кейін (дайындау уақыты = ағымдағы уақыт + белгіленген уақыт) тұмшапеш өшіріледі. Дыбыстық сигнал естіліп,  белгіше жыпылықтай бастайды. ,  немесе  басқан кезде дыбыстық сигнал тоқтайды. Егер сіз батырмалардың ешқайсысын баспасаңыз, дыбыстық сигнал 2 минуттан кейін тоқтайды.
4. Тұмшапеш өшірулі болған кезде дисплейде ағымдағы уақыт көрсетіледі.

Дайындаудың аяқталу уақыты

Дайындаудың аяқталу уақытын орнатқан кезде тұмшапеш автоматты түрде қажетті уақытта өшіріледі.

Реттелетін аяқталу уақыты: аяқталу уақыты \leq ағымдағы уақыт + 10 сағат, максималды аяқталу уақыты 24 сағаттан аспайды.

1. Экранда жыпылықтайтын $\rightarrow|$ белгіше пайда болғанша **M** батырмасын басыңыз, содан кейін дайындау уақытын орнатыңыз.
2. Аяқтау уақытын орнату үшін $+$ немесе $-$ батырмасын басыңыз. 5 секундтан кейін әдепкі баптау аяқталды және $\rightarrow|$ батырмасы үнемі жануды бастайды.
3. Функция таңдау тұтқасын және тұмшапештің температурасын қажетті функциялар мен температураға сәйкес реттеңіз.
4. Дайындау уақыты аяқталғаннан кейін тұмшапеш өшіріледі. Дыбыстық сигнал естіліп, $\rightarrow|$ белгіше жыпылықтай бастайды. $+$, **M** немесе $-$ басқан кезде дыбыстық сигнал тоқтайды. Егер сіз батырмалардың ешқайсысын баспасаңыз, дыбыстық сигнал 2 минуттан кейін тоқтайды.
5. Тұмшапеш өшірулі болған кезде дисплейде ағымдағы уақыт көрсетіледі.

Бағдарламалағышты автоматты түрде баптау

Белгіленген уақыт ішінде тамақ дайындау үшін қолданылады, белгіленген уақытқа жеткенде тұмшапеш өшіріледі. Функция конфигурацияланғаннан кейін тұмшапеш автоматты түрде белгіленген уақытта қосылады және белгіленген уақыт ішінде дайындай алады. Белгіленген уақытқа жеткенде тұмшапеш өшіріледі.

Мынадай арақатынас сақталуы керек: аяқталу уақыты = ағымдағы уақыт (экранда көрсетілген уақыт) + дайындау уақыты

1. Экранда жыпылықтайтын $\rightarrow|$ белгішесі пайда болғанша **M** батырмасын басыңыз, содан кейін дайындау уақытын орнатыңыз.
2. Қажетті дайындау уақытын орнату үшін $+$ немесе $-$ батырмасын басыңыз, $\rightarrow|$ белгіше үздіксіз жанып тұрады.
3. Экранда жыпылықтайтын $\rightarrow|$ белгіше пайда болғанша **M** батырмасын басыңыз, содан кейін дайындау уақытын орнатыңыз.
4. Қажетті дайындаудың аяқталу уақытын орнату үшін $+$ немесе $-$ батырмасын басыңыз, $\rightarrow|$ белгіше үздіксіз жанып тұрады.
5. Функция таңдау тұтқасын және тұмшапештің температурасын қажетті функциялар мен температураға сәйкес реттеңіз.
6. Белгіленген уақытқа жеткенде тұмшапеш автоматты түрде іске қосылады және белгіленген рәсімге сәйкес жұмыс істейді.
7. Бағдарламаның аяқталу уақытына жеткенде тұмшапеш өшіріледі, дыбыстық сигнал естіледі, сонымен қатар $\rightarrow|$ және $\rightarrow|$ бір уақытта жыпылықтайды.
8. $+$, **M**, $-$ батырмаларын басыңыз, бұл дабылды өшіреді. Егер сіз осы батырмалардың ешқайсысын баспасаңыз, сигнал 2 минуттан кейін тоқтайды.
9. Тұтқаны «0» күйіне бұраңыз, тұмшапеш өшіріледі.

Балалардан бұғаттауды орнату (батырмаларды бұғаттау)

Аспаптың кездейсоқ қосылуына немесе баптаулардың байқаусызда өзгертілуіне (мысалы балалар өзгертуі мүмкін) жол бермеу үшін сіздің аспабыңыз балалардан бұғаттаумен жабдықталған. Іске қосылған кезде барлық басқару батырмалары бұғатталады.

1. Батырмаларды бұғаттауды іске қосу үшін **M** және **+** батырманы басып, **LO** белгіше пайда болғанша оларды 3 секунд бойы ұстап тұрыңыз. Осыдан кейін барлық басқару батырмалары бұғатталады.
2. Батырмалардың бұғатталуын өшіру үшін **M** және **+** батырмаларды тағы бір рет басып, оларды 3 секунд бойы ұстап тұрыңыз. **LO** белгішесі дисплейден жоғалады және аспап қайтадан қалыпты жұмыс істей бастайды.

Тазалау және қызмет көрсету

Тұмшапештің ішкі бөлігі / тұмшапештің есігі

■ Тұмшапештің есігі

Әйнек есік әрдайым таза болуы керек. Дақтарды кетіру үшін ас үйге арналған сіңіргіш шүберекті, дымқыл ысқышты және қарапайым жуғыш заттарды пайдаланыңыз.

- Тұмшапешті тазалау үшін бутазартқышты пайдалануға тыйым салынады.
- Әйнек есікті тазалау үшін өткір жуғыш заттарды қолдануға тыйым салынады.
- Тұмшапештің әйнек есігін тазалау үшін дөрекі немесе абразивті материалдарды, сондай-ақ өткір металл қырғыштарды қолдануға тыйым салынады, өйткені олар бетіне сызат түсіруі мүмкін.

■ Тұмшапештің ішкі жағы

Дайындағаннан кейін тұмшапешке жақсы қызмет көрсету үшін оны тазаламас бұрын толығымен салқындату керек.

- Барлық алынбалы бөліктерді алыңыз.
- Тазалауды жеңілдету үшін тұмшапештің есігін шешіп алуға болады (шешіп алу әдісі төменде «Тұмшапештің есігін шешіп алу» бөлімінде сипатталған).
- Тазалау кезінде бутазартқыштарды пайдаланбаңыз.

Тұмшапештің есігін шешіп алу

Тұмшапештің алынатын есігі пайдаланушыға тұмшапештің ішкі кеңістігіне толық қол жеткізуді қамтамасыз етеді, бұл қызметті неғұрлым ыңғайлы және жылдам етеді.

- ① Есікті максималды бұрышқа ашып, есіктің ілмегіндегі құлыпты артқа қарай тартыңыз (1-сурет). Тұмшапештің есігінің екі жағында екі құлып бар.
- ② Тұмшапештің есігін шамамен 15 градусқа жабыңыз, содан кейін есікті көтеріп, оны тұмшапештен баяу алыңыз (2-сурет).
- ③ Тазалаудан кейін есікті орнына қою үшін жоғарыдағы әрекеттерді кері ретпен орындаңыз.

- Ескерту. Арнайы жуғыш затты қолданғаннан кейін, тұмшапештің қалдықтарын тұмшапештен шығару үшін максималды қыздыру баптаулары бар тұмшапешті 15–20 минутқа қосыңыз. Бұл жағдайда тұмшапештің қол тигізуге болатын бөліктері әдеттегіден ыстық болуы мүмкін. Балаларды тұмшапешке жақындатпаңыз.

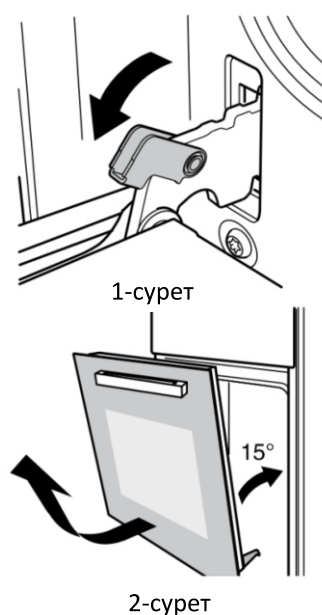

Бағыттағыштарды шығару

Тұмшاپештің бүйір қабырғаларын тазалауды жеңілдету үшін кронштейнді алыңыз.

Ескерту. Бұл әрекеттерді мұқият орындаңыз, әйтпесе эмаль зақымдалуы мүмкін.

- Тор және қаңылтыр таба сияқты барлық керек-жарақтарды алыңыз.
- Суретте көрсетілгендей, қысқыш орнында ілгекті аздап басыңыз (А).
- Ішке бағыттағышты шамамен 90 градус бұрышқа бұраңыз (В-С).
- Оны жоғарыдан шешіп, абайлап алыңыз (С).
- Тазалағаннан кейін қайта орнату үшін жоғарыда көрсетілген әрекеттерді кері ретпен орындаңыз.

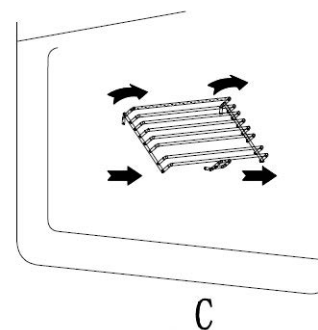
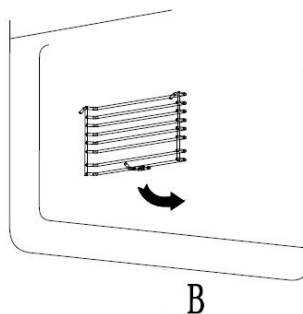
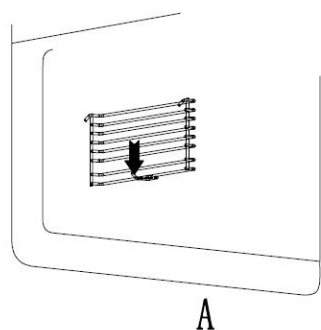

Тұмшاپештің шамын ауыстыру

Тұмшاپеште жоғары температураның әсеріне төзімді арнайы шам пайдаланылады (220 В ауысп. ток / 25 Вт).

Сондықтан авторландырылған дистрибьюторлардан түпнұсқа шамдарды сатып алу қажет.

Ауыстыру рәсімінің кезеңдері:

1. Қуат көзін розеткадан ажыратыңыз.
2. Әйнек қақпақты сағат тіліне қарсы бұраңыз (3-сурет).
3. Шамды шешіп алып, дәл сондай шамға ауыстырыңыз (4-сурет).
4. Шамды ауыстырғаннан кейін әйнек қақпақты сағат тілімен бұраңыз.

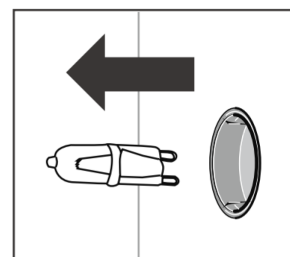
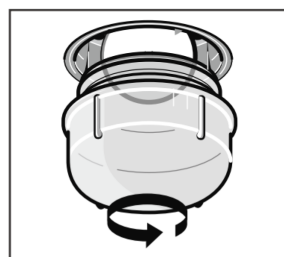

Температура бергішін ауыстыру

Тұмшاپеште пайдаланылатын температура датчигі механикалық физикалық бергіш болып табылады. Оны рұқсатсыз өзгертуге тыйым салынады. Егер бергіш бұзылған күймен жұмыс істесе, ауыстыру үшін дереу мамандандырылған жөндеу шеберханасына жүгініңіз.

Техникалық сипаттамалары

Құрылғы өшірулі тұрғанда күту режимінде тұтынылатын қуат шамамен 0,5 Вт құрайды.

Моделі	HOY-P09NCGB / HOY-P09NCGW
Кернеуі	220–240 В
Номиналды қуаты	2600 Вт
Жоғарғы сыртқы сақинаның қыздыру түтігі	1000 Вт
Жоғарғы ішкі қыздыру түтігі	1200 Вт
Төменгі қыздыру түтігі	1000 Вт
Артқы қыздыру түтігі	1600 Вт
Номиналды жиілік	50/60 Гц
Номиналды көлемі	45 л
Нетто салмағы	23,5 кг
Брутто салмағы	25,8 кг
Қаптамасыз мөлшері (БхЕхТ)	595x565x450 мм
Қаптамадағы мөлшері (БхЕхТ)	675x645x530 мм
Энергия тиімділігі сыныбы	A

Жинақ:

- тор;
- қаңылтыр таба;
- нұсқаулық;
- кепілдік талоны;
- энергетикалық тиімділік жапсырмасы.

* Өндіруші қосымша ескертусіз өнімнің құрылмасы мен жинақтамасына өзгерістер енгізу құқығын өзіне қалдырады.

Жиі қойылатын сұрақтар және ақаулықтарды жою

Құрылғының корпусын ашуға тыйым салынады!

Монтаждауды, техникалық қызмет көрсетуді және жөндеуді қолданыстағы ұлттық және жергілікті қауіпсіздік ережелеріне дәл сәйкестікте білікті және құзыретті персонал ғана орындауы тиіс.

Білікті емес персоналдың жөндеу және басқа жұмыстары қауіпті жағдайға әкелуі мүмкін. Өндіруші рұқсат етілмеген жұмыстардың орындалуына жауапты емес. Техникалық қызмет көрсету немесе жөндеу жұмыстары аяқталғанша тоқтың өшірілгеніне көз жеткізіңіз.

Проблема	Ықтимал себебі және жою әдісі
Тұмшاپеш қызбайды	<ul style="list-style-type: none"> - Тұмшاپеш қосылмаған. Тұмшاپешті қосыңыз. - Сағат орнатылмаған. Сағатты орнатыңыз. - Қажетті баптаулардың қосылғанын тексеріңіз. - Сақтандырғыш жанып кеткен немесе автоматты ажыратқыш іске қосылған болуы мүмкін. Сақтандырғыштарды ауыстырыңыз немесе бастапқы қалпына келтіріңіз. Егер проблема қайтадан туындаса, электрші маманды шақырыңыз.
Тамақ дайындау бағдарламасы тоқтағаннан кейін шу естіледі.	Тамақ дайындау бағдарламасы тоқтағаннан кейін салқындату желдеткіші қосулы күйінде қалған.
Жарықтандыру жұмыс істемейді.	<ul style="list-style-type: none"> - Аспапты желіден ажыратыңыз. Аспапты өшіріп, айырды розеткадан алыңыз не сақтандырғышты ажыратыңыз немесе жағдайға байланысты ажыратқышты «ӨШІР.» күйіне ауыстырыңыз. - Әйнек қақпақты сағат тіліне қарсы бұраңыз. - Шамды шешіп алып, дәл сондай шамға ауыстырыңыз. - Шамды ауыстырғаннан кейін әйнек қақпақты сағат тілімен бұраңыз. <div style="display: flex; justify-content: space-around; align-items: center;">   </div>
Бәліштер мен печенье біркелкі қызармаған.	Аздап біркелкі болмау әрқашан болады. Біркелкі қызармаған жағдайда температура баптауларын және тұмшاپештің пайдаланылатын деңгейін тексеріңіз.

Маңызды ескерту

- Тұмшاپештің тиісінше жұмыс істеуін қамтамасыз ету үшін қолайлы орын таңдау керек (үстелдің үстіңгі тақтайы).
- Тұмшاپешке жанаса орналасқан ас үй гарнитурасының панелі ыстыққа төзімді материалдардан жасалуы тиіс. Шереден жасалған ас үй гарнитурасы кем дегенде 120 Цельсий градусы температураға төтеп беруі тиіс. Пластик немесе желім мұндай температураға төтеп бере алмаса, ас үй гарнитурасының элементтері ериді және түрленеді.
- Тұмшاپешті ас үй гарнитурасына орнатқаннан кейін электрлік компоненттер толығымен оқшауланған болуы тиіс. Бұл міндетті қауіпсіздік талабы.
- Тұмшاپештің барлық бекіту элементтері арнайы құралдарды пайдаланбай алып тастау мүмкін болмайтындай мықтап бекітілуі керек.
- Тұмшاپештің айналасында тиісті ауа айналымын қамтамасыз ету үшін ас үй гарнитурасының артқы жағын шешіп алыңыз.
- Қабырға мен тұмшاپеш бағаны арасындағы саңылау кемінде 45 мм болуы тиіс.
- Тұмшاپештің кейбір металл элементтері өте өткір, сондықтан орнату кезінде қорғаныс қолғаптарын пайдалану керек.

Электр ағытпалары



Назар аударыңыз



Тұмшاپештің электр сымдары электр қауіпсіздігі талаптарына сәйкес барлық полюстерді ажырату құрылғысымен жабдықталуы тиіс.



Жабдықты орнатқаннан кейін электр қуат көзін өшірудің басқа тәсілдері болуы керек. Электр қуат көзі электр қауіпсіздігі талаптарына жауап беретін қуат ашасының немесе стационарлық өткізгіш ажыратқышының көмегімен ажыратылады.

Маңызды ақпарат

Аспап үш түйіспелі қуат сыммен қосылуға арналған және оны тек қосу схемасына сәйкес лицензияланған маман ғана қоса алады.

Қуат беру кабелін ауыстыруды тиісті нормалар мен ережелерді басшылыққа алатын білікті электрші ғана жүзеге асыра алады.

Бірнеше айырлар мен ұзартқыштарды пайдалануға тыйым салынады. Шамадан тыс жүктеме тұтануға әкелуі мүмкін.

Егер орнатқаннан кейін қосылу мүмкін болмаса, кемінде 3 мм түйіспе саңылауы бар толық түйіспелі оқшаулау ажыратқышы көзделуі тиіс.

Электр қуаты сымның сымдарын мынадай түсті таңбалауға сәйкес қосыңыз:

Жасыл және Сары	Жерге қосу (E) 
Көк	Нөл (N)
Қоңыр	Фаза (L)

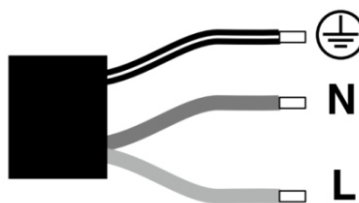

Дұрыс орнатылған тұмшапеш



Ескерту

Тұмшапешті орнату үшін екі адам қажет.

Тұмшапештің негізі төменде көрсетілгендей орнатылуы керек.

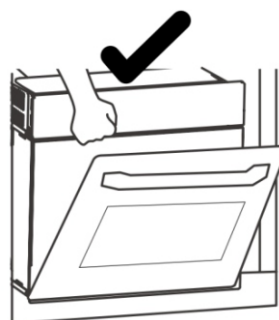
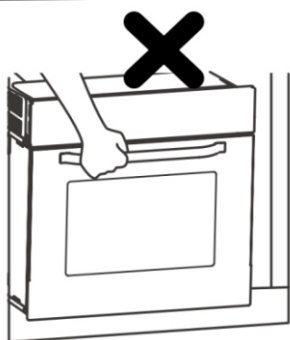

1. Орнату үшін қажетті жалпы өлшемдерге назар аударыңыз.

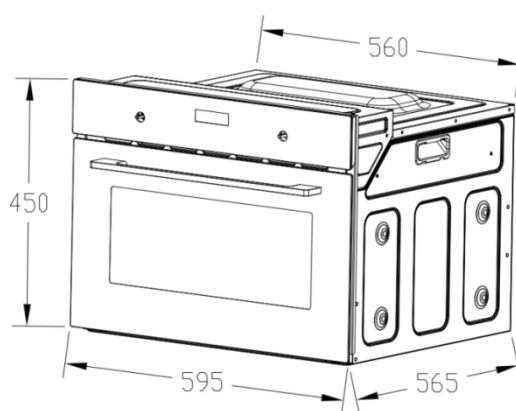

Өлшем бірлігі: мм

Орнату жөніндегі нұсқаулықтар

Монтаждауды орындайтын персонал үшін

2. Орнату нұсқалары

Ас үй жиһазына оңтайлы интеграциялау үшін аспапты шкафтың алдыңғы бөлігімен беттелетіндей етіп, ені 600 мм стандартты шкафта орнату керек. Аспапты шығыңқы етіп орнатуға болады.

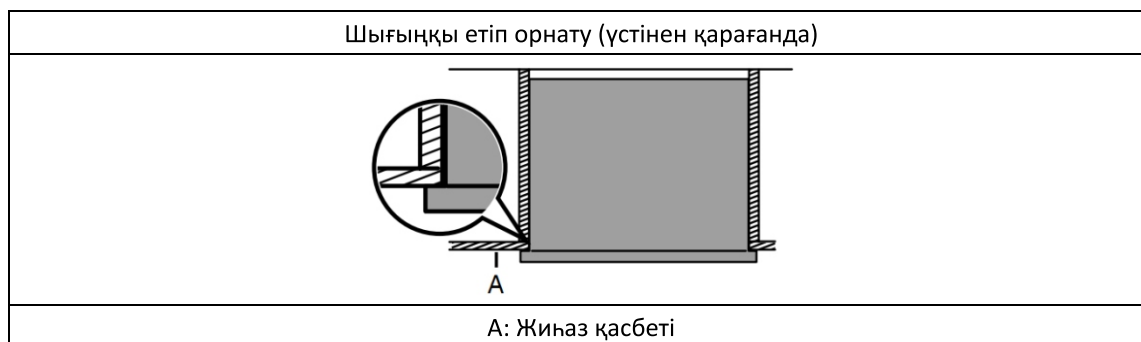

Аспапты орнатпас бұрын, шкафтың мынадай ішкі өлшемдерге сәйкес келетініне көз жеткізіңіз. Ауа айналымын қамтамасыз ету үшін тұмшәпеш төмендегі суретте көрсетілген өлшемдер мен қашықтыққа сәйкес орнатылуы керек.

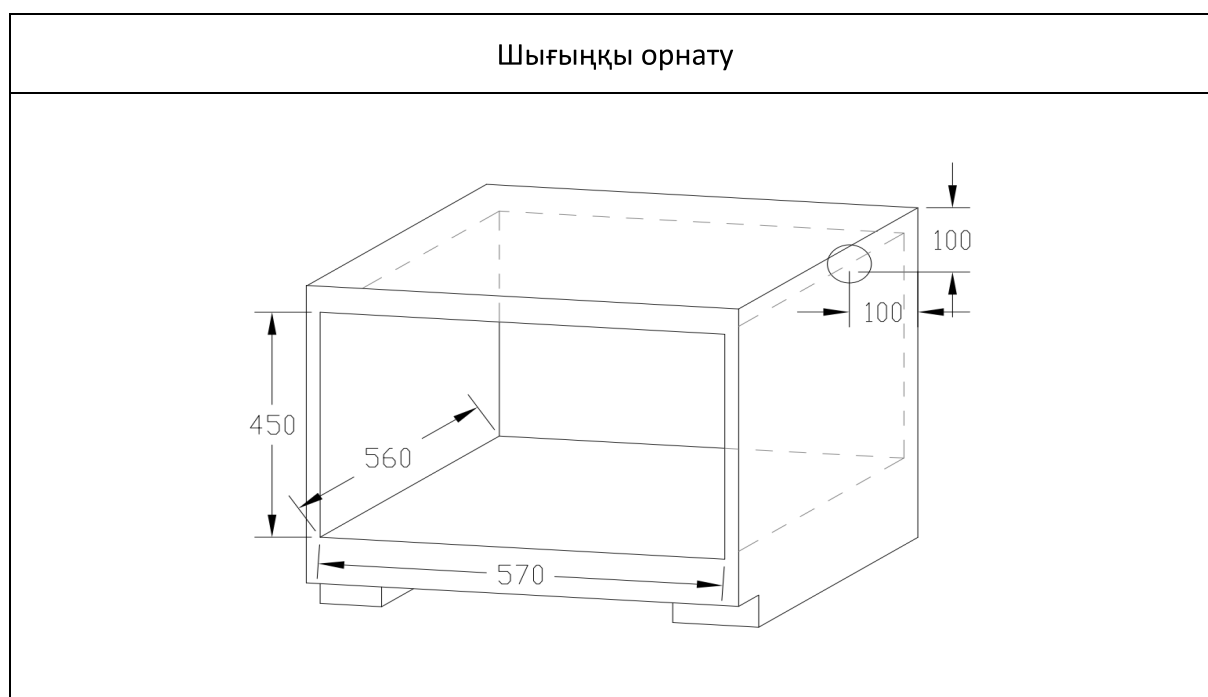

■ Ескерту

- Тұмшәпешті кез келген ыстыққа төзімді шкафта орнатуға болады.

Тұмшапешті шкафқа бекіту

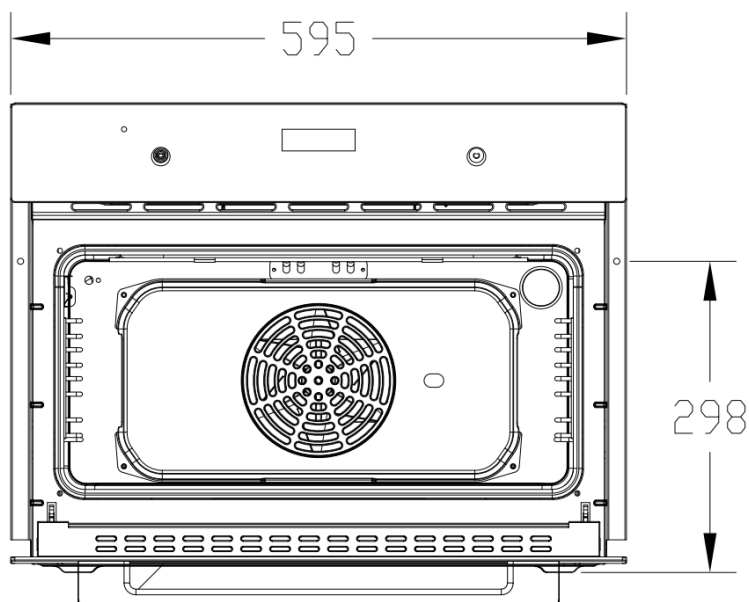

■ Ескерту

- Тұмшапештің есігін ашып, тұмшапештің бүйір қабырғасын тексеріп, бекіту тесігін анықтаңыз.

Электр аспапты кәдеге жарату



Ескі тұрмыстық техниканы қарапайым тұрмыстық қалдықтармен бірге тастауға болмайды. Оны арнайы электр жабдықтарын жинау және кәдеге жарату орталығына жіберу керек. Бұйымға, пайдалану жөніндегі нұсқаулыққа немесе қаптамаға жазылған тиісті таңба қайта өңдеу мүмкіндігін көрсетеді.

Құрылғының ішінде пайдаланылатын материалдар қайта өңдеуге жарамды. Оларға тиісті ақпараты бар таңба салынған. Пайдаланылған құрылғылардың материалдарын немесе компоненттерін қайта өңдеуге жіберу арқылы сіз қоршаған ортаны қорғауға айтарлықтай үлес қосасыз.

Тұрмыстық техниканы кәдеге жаратудың мамандандырылған орталықтары туралы ақпаратты жергілікті билік органдарынан алуға болады.

Клиенттерге қолдау көрсету қызметі

Біз «Хайер» компаниясының клиенттерге қолдау көрсету қызметіне жүгінуді, сондай-ақ бірегей қосалқы бөлшектерді пайдалануды ұсынамыз. Егер сізде тұрмыстық техникаңызға байланысты проблемалар туындаса, алдымен «Ақаулықтарды жою» бөлімін оқып шығыңыз.

Егер сіз проблеманың шешімін таппаған болсаңыз, мыналарға жүгініңіз:

— өзіңіздің ресми дилеріңізге немесе

— біздің колл-орталыққа:

8-800-250-43-05 (РФ),

8-10-800-2000-17-06 (РБ),

00-800-2000-17-06 (Өзбекстан)

— www.haier-europe.com сайтына, онда сіз қызмет көрсетуге өтініш қалдыра аласыз, сондай-ақ жиі қойылатын сұрақтарға жауап таба аласыз.

Біздің сервис орталығымызға жүгіне отырып, паспорт тақтайшасынан және чектен табылатын мынадай ақпаратты дайындаңыз: Модель, сату күні.

Маңызды! Аспапта сериялық нөмір болмаса, Өндіруші үшін аспапты сәйкестендіру және соның салдарынан оған кепілдік қызметін көрсету мүмкін болмайды. Аспаптан зауыттық сәйкестендіру тақтайшаларын алып тастауға тыйым салынады. Зауыттық тақтайшалардың болмауы кепілдік міндеттемелерін орындаудан бас тартуға әкелуі мүмкін.

Өнім Еуразиялық экономикалық (Кедендік) одақтың техникалық регламенттерінің талаптарына сәйкес келеді.

ЕАЭС RU C-CN.AB29.B.01062/22 ЕАЭО сәйкестік сертификаты 09.09.2022 бастап 08.09.2027 дейін қолданылады.

ЕАЭС N RU Д-CN.PA06.B.44181/22 ЕАЭО сәйкестік туралы декларациясы 13.09.2022 бастап 12.09.2027 дейін қолданылады.

Неғұрлым толық мәліметтер Берілген сәйкестік сертификаттарының және Еуразиялық экономикалық одақтың тіркелген сәйкестік туралы декларацияларының бірыңғай тізілімінде көрсетілген.

Осы құжатқа алдын ала ескертусіз өзгерістер енгізілуі мүмкін.

КЕПІЛДІК ТАЛОНЫ

Құрметті сатып алушы!

«Хайер» корпорациясы мына мекенжай бойынша орналасқан: S401 кеңсе, Хайер бренд билдинг, Хайер Индастри парк Хай-тек зон, Лаошан Дистрикт, Циндао, Қытай, Сізге таңдауыңыз үшін алғыс айтады білдіреді және пайдалану ережелерін ұстанған кезде осы бұйымның жоғары сапасы мен мінсіз жұмыс атқаратындығына кепілдік береді. Тұрмыста пайдалану үшін арналған тұрмыстық бұйымның жұмысқа жарамды ресми мерзімі – бұйым кесімді тұтынушыға табысталған күннен бастап теледидарларға, микротолқынды пештер 5 жыл, планшеттік компьютерлерге, ноутбуктерге және теледидарлық приставкаларға 3 жыл, робот-шаңсорғыштарға 4 жыл, ұялы телефондар мен гироскутерлерге 2 жыл, қалған тауарларға 7 жыл. Өнімнің жоғары сапасын ескере отырып, нақты пайдалану мерзімі айтарлықтай ресми мерзімнен артық болуы мүмкін. Қызмет ету мерзімі аяқталғаннан кейін профилактикалық жұмыстарды жүргізу үшін және ұсынымдар алу үшін Авторландырылған сервистік орталыққа жүгінуіңізді сұраймыз. Барлық өнім пайдалану шарттарын ескере отырып өндірілген және техникалық талаптардың сәйкестілігіне арналған тиісті сертификаттауды өткен. Түсінбестікке жол бермеу үшін Сізден сатып алған кезде пайдалану жөніндегі нұсқаулықты, кепілдікті міндеттемелердің шарттарын зейін қойып оқып шығуыңызды және кепілдік талонының дұрыс толтырылғанын тексеруіңізді нандыра өтінеміз. Кепілдік талоны дұрыс емес немесе толымсыз толтырылған жағдайда сатушы ұйымға жүгініңіз. Осы бұйым тұрмыстық мақсаттағы техникалық күрделі тауар болып табылады. Егер Сіз сатып алған бұйым арнайы орнатуды және іске қосуды талап еткен болса, Сізге Хайер-дің Авторландырылған серіктесіне жүгінуді қадала ұсынамыз.

Осы кепілдік талонымен «Хайер» корпорациясы бұйымның ақаулары анықталған жағдайда қолданыстағы тұтынушылардың құқықтарын қорғау жөніндегі заңнамамен, басқа нормативтік актілермен белгіленген тұтынушылардың талаптарын қанағаттандыру жөніндегі міндеттемелерді өзіне қабылдағанын растайды. Бірақ «Хайер» корпорациясы төменде аталған шарттарды сақтамаған жағдайда кепілдікті де, сондай-ақ сервистік қызмет көрсетуден де бас тарту құқығын өзіне қалдырады.

Кепілдікті және сервистік қызмет көрсетудің шарттары

Кепілдікті және сервистік қызмет көрсету белгіленген үлгідегі кепілдік талонымен жинақталған бұйымдарға таралады. «Хайер» корпорациясы тауарды тұтынушыға табыстап берген күннен бастап 12 ай кепілдікті мерзімді белгілейді және тауарды тұтынушыға табыстап берген күннен бастап 36 ай ішінде қосымша сервистік қызмет көрсетеді. Ықтимал түсінбестікке жол бермеу үшін бұйымды сатқан кезде оған қоса берілетін құжаттарды (тауар чегі, кассалық чек, пайдалану жөніндегі нұсқаулық, кепілдік талоны) қолдану мерзімі ішінде сақтаңыз. Бұйымға қосымша сервистік қызмет көрсету – Өндірушінің кінәсінен туындаған бұйымның ақауларын жою тұтынушы үшін тегін. Бұл қызмет бұйым иесі тауар және кассалық чектерін, бұйымды сатып алу дерегін растаушы басқа құжаттарды көрсеткен кезде ғана көрсетіледі.

Кепілдікті сервистік қызмет көрсету ерекше Хайер-дің Авторландырылған серіктестерімен ғана көрсетіледі. ЕАЭО аумағындағы Авторландырылған серіктестердің толық тізбесін Сіз «Хайер» ақпараттық орталығынан мына телефондар бойынша біле аласыз:

8-800-250-43-05 — Ресей тұтынушыларына арналған (Ресей өңірлерінен қоңырау шалу тегін)

8-10-800-2000-17-06 — Беларусь тұтынушыларына арналған (Беларусь өңірлерінен қоңырау шалу тегін)

0-800-308-989 — Украина тұтынушыларына арналған (Украина өңірлерінен қоңырау шалу тегін)

00-800-2000-17-06 — Өзбекстандағы тұтынушылар үшін (Өзбекстанның өңірлерінен қоңырау шалу тегін)

немесе www.haier-europe.com сайтында немесе help@haieronline.ru электрондық поштасында.

Авторландырылған серіктестердің деректері өзгертілуі мүмкін, анықтама алу үшін «Хайер» ақпараттық орталығына жүгініңіз.

Кепілдікті және қосымша қызмет көрсету ақаулары келесі салдарынан туындаған бұйымдарға таратылмайды:

- тұтынушының тауарды пайдалану, сақтау және/немесе тасымалдау шарттары мен ережелерін бұзу;
- бұйымды дұрыс орнатпау және/немесе іске қосу;
- тоңазыту контурымен және электрлік қосылыстармен жұмыс технологияларын бұзу, сондай-ақ бұйымды монтаждау үшін құжаттармен расталған, тиісті біліктілігі болмаған тұлғаларды тарту;
- Бұйымның пайдалану жөніндегі нұсқаулық талап еткен техникалық қызмет көрсету мерзімде болмауы;
- сұқұбыр желісіндегі артық немесе жеткіліксіз қысым;
- бұйымның осы түріне сәйкес келмейтін жуғыш құралдарды қолдану, сондай-ақ жуғыш құралдардың мөлшерлемесін асып кету;
- бұйымды тағайындалмаған мақсаттарында пайдалану;
- үшінші тұлғалардың әрекеттері: уәкіл етілмеген тұлғалармен жөндеу немесе өндірушімен санкцияланбаған құрылмалық немесе сұлбалық техникалық өзгерістерді енгізу;
- Мемлекеттік Техникалық Стандарттардан (MEMCT-тен) және желілерді қуаттаушы нормалардан ауытқу;
- еңсерілмейтін күштердің әрекеттері (апат, өрт, найзағай және т.б.);
- жазатайым оқиғалар, тұтынушының немесе үшінші тұлғалардың қасақана немесе абайсыз әрекеттері;
- егер бұйым ішіне бөгде заттар, сұйықтықтар, жәндіктер, жәндіктердің тіршілік ету өнімдері түскеннен ақаулар анықталған болса;
- су жылытқыштың сумен толтырылмаған / толық толтырылмаған бөлігін қосу салдарынан термоқорғаныстың іске қосылуы.

Кепілдікті және қосымша қызмет көрсету келесі жұмыс түрлеріне таратылмайды:

- бұйымды пайдалану жерінде орнату және іске қосу;
- тұтынушыға бұйымды пайдалану жөнінде нұсқалама және кеңес беру;
- бұйымды сырттан немесе ішінен тазарту.

Төменде аталған шығыс материалдар мен аксессуарлар кепілдікті және қосымша қызмет көрсетуге жатпайды:

- желдеткіштерге арналған сүзгілер;
- кір жуғыш / ыдыс жуғыш машиналар үшін суды жеткізуге / ағызуга арналған сүзгілер, құбыршектер;
- шаңсорғыштарға арналған құбыршектер, түтіктер, қылшақтар, қондырмалар, шаңжинағыштар;
- қысқа толқынды пештерге арналған тәрелкелер, істіктер, ыдыстар мен тіреуіштер;
- сүзгілер, иісті сіңіргіштер, ләмпішкелер, сөрелер, жәшіктер, тіреуіштер және тағамдарды тоңазытқышта сақтауға арналған өзге сыйымдықтар;
- басқару пульттері, аккумуляторлық батареялар, қуаттандыру элементтері, сыртқы қуаттандыру блоктары және зарядтау құрылғылары;
- бұйымға қоса берілетін құжаттама.

Бұйымға мерзімді қызмет көрсету (сүзгілерді ауыстыру және т. б.) тұтынушының қалауы бойынша қосымша төлеу арқылы жүргізіледі.

Маңызды! Аспапта сериялық нөмірінің болмауы Өндірушіге аспапты сәйкестендіру мүмкіндігін бермейді және осы салдарынан оған қызмет көрсету мүмкіндігі болмайды. Аспапта зауыттық сәйкестендіруші маңдайшаларды алып тастауға тыйым салынады. Зауыттық маңдайшаларының зақымдалуы немесе болмауы кепілдікті міндеттемелерден бас тартудың себебі болуы мүмкін.

* қосымша сервистік қызмет көрсету электрлік су жылытқыштарға, қысқа толқынды пештерге, HRB-331 модельді тоңазытқыштарға, мұздатқыштарға, газ плиталарына, шаңсорғыштарға, робот-шаңсорғыштарға, теледидарларға, теледидарлық приставкаларға, планшеттік компьютерлерге, ноутбуктерге, ұялы телефондарға, гироскутерлерге таралмайды.

Ресми атауы	Қала	Клиентке арналған телефон	Мекенжайы
«Единая служба сервиса А-Айсберг» жабық акционерлік қоғамы	Мәскеу	8-800-250-43-05	127644, Мәскеу қ., Вагоноремонтная көш., 10 үй, 1-құр.
«Авторизованный Центр «Пионер Сервис» жауапкершілігі шектеулі қоғамы	Санкт-Петербург	8-800-250-43-05	191040, Санкт-Петербург қ., Лиговский даңғылы, 52 үй, А-лит.
«Архсервис-центр» жауапкершілігі шектеулі қоғамы	Архангельск	8-800-250-43-05	163000 Архангельск қ., Воскресенская көш., 85 үй
«Техинсервис» жауапкершілігі шектеулі қоғамы	Сочи	8-800-250-43-05	354068, Сочи қ., Донская көш., 3
«ТехноВидеоСервис» жауапкершілігі шектеулі қоғамы	Қазан	8-800-250-43-05	420100, Қазан қ., Проточная көш., 8 үй,
ДОМСЕРВИС жауапкершілігі шектеулі қоғамы	Владимир	8-800-250-43-05	600017, Владимир қ., Батулин көш., 39 үй
ТРАНССЕРВИС жауапкершілігі шектеулі қоғамы — Краснодар	Краснодар	8-800-250-43-05	350058, Краснодар қ., Кубанская көш., 47 үй
ТРАНССЕРВИС жауапкершілігі шектеулі қоғамы — Т. Новгород	Төменгі Новгород	8-800-250-43-05	603098, Төменгі Новгород қ., Артельная көш., 31 үй
ТРАНССЕРВИС жауапкершілігі шектеулі қоғамы — Екатеринбург	Екатеринбург	8-800-250-43-05	Екатеринбург қ., Шарташская көш., 10 үй
«Циклон» жауапкершілігі шектеулі серіктестігі	Омбы	8-800-250-43-05	644042, Омбы қ., К. Маркс даңғылы, 34а-үйі, кеңсе 410
«ГлавБытСервис» жауапкершілігі шектеулі қоғамы	Томск	8-800-250-43-05	Томск қ., Маяковская көш., 25/7 үй
«Сервисбыттехника» жауапкершілігі шектеулі қоғамы	Орынбор	8-800-250-43-05	460044, Орынбор қ., Конституция көш., 4 үй
«Сибсервис» жауапкершілігі шектеулі қоғамы	Новокузнецк	8-800-250-43-05	654066, Новокузнецк қ., Грдина көш., 18 үй
АРГОН-СЕРВИС жауапкершілігі шектеулі қоғамы	Новороссийск	8-800-250-43-05	353905, Новороссийск қ., Серов көш., 14 үй
АЛИКА-СЕРВИС жауапкершілігі шектеулі қоғамы	Иркутск	8-800-250-43-05	664019, Иркутск қ., Писарев көш., 18-а-үйі
Сервис орталығы	Ташкент	(+998 71) 207 10 01	—
«CBTService» ОДО	Минск	375-17-262-95-50	Минск қ., Мен Колас көш., 52 үй
«RoyalTerm» жауапкершілігі шектеулі серіктестігі	Минск	375-29-198-11-50	Минск қ., Орловская көш., 40А-үйі, 7 кеңсе
«Сервис Маг» ЖШС	Алматы қаласы	+7-727-233-30 00 / 3210	050016, Алматы қ., Сүйінбай даңғылы, 38А-үйі
«Ascon-7» ЖШС	Алматы қаласы	7 (727) 397 75 75	050010, Алматы қ., Сағадата Нұрмағамбетова көш., 25 үй

АСО тізбесі өзгертілуі мүмкін. Өзекті ақпаратты сіз біздің сайтымыздан ала аласыз www.haier-europe.com

Haier

Изготовитель: «Haier Overseas Electric Appliances Corp. Ltd.»
Адрес: Room S401, Haier Brand building, Haier Industry park
Hi-tech Zone, Laoshan District, Qingdao, China

Өндіруші: «Haier Overseas Electric Appliances Corp. Ltd.»
Мекенжайы: Room S401, Haier Brand building, Haier Industry
park Hi-tech Zone, Laoshan District, Qingdao, China

Уполномоченная организация / Импортёр: ООО «ХАР»
Адрес: 121099, город Москва, Новинский бульвар, дом 8,
этаж 16, офис 1601
Тел.: 8-800-250-43-05, адрес эл. почты: info@haierrussia.ru

Импорттаушы: «ХАР» ЖШҚ
Мекенжайы: 121099, город Москва, Новинский бульвар,
дом 8, этаж 16, офис 1601
Тел.: 8-800-250-43-05, эл. поштаның мекенжайы:
info@haierrussia.ru

Сделано в Китае
Қытайда жасалған

Дата изготовления
и гарантийный срок указаны
на этикетке устройства

Шығарылған күні және
кепілдік мерзімі
құрылғының
заттаңбасында көрсетілген

