

SHARP



Данный логотип зарегистрирован корпорацией SHARP и используется только на её продукции. Plasmacluster является зарегистрированной торговой маркой корпорации SHARP. Бұл логотип SHARP корпорациясымен тіркелген және тек оның өніміне ғана қатысты пайдаланылады. Plasmacluster SHARP корпорациясының тіркелген сауда маркасы болып табылады.



SJ-GV58A

РУКОВОДСТВО ПО ЭКСПЛУАТАЦИИ ХОЛОДИЛЬНИКА

СОДЕРЖАНИЕ

| | |
|---|----|
| • ПРЕДУПРЕЖДЕНИЕ | 3 |
| • ОСТОРОЖНО | 3 |
| • УСТАНОВКА | 3 |
| • ОПИСАНИЕ | 4 |
| • ЭКСПЛУАТАЦИЯ | 5 |
| • ХРАНЕНИЕ ПРОДУКТОВ | 8 |
| • УХОД И ЧИСТКА | 9 |
| • ЧТО ДЕЛАТЬ, ПРЕЖДЕ ЧЕМ ОБРАТИТЬСЯ В СЕРВИСНУЮ СЛУЖБУ | 9 |
| • ХАРАКТЕРИСТИКИ | 10 |
| • ЭЛЕКТРОМОНТАЖНАЯ СХЕМА | 11 |

Только для бытового использования
Отдельно стоящий

Благодарим вас за приобретение холодильника SHARP

Для правильного использования холодильника
внимательно прочтите данное руководство.

ТОҢАЗЫТҚЫШТЫ ПАЙДАЛАНУ ЖӨНІНДЕГІ НҰСҚАУЛЫҚ

МАЗМҰНЫ

| | |
|---|----|
| • АЛДЫН АЛУ | 14 |
| • АБАЙЛАҢЫЗ | 14 |
| • ОРНАТУ | 14 |
| • СИПАТЫ | 15 |
| • ПАЙДАЛАНУ | 16 |
| • АЗЫҚ-ТҮЛІКТІ САҚТАУ | 19 |
| • КҮТІМ ЖӘНЕ ТАЗАЛАУ | 20 |
| • СЕРВИС ҚЫЗМЕТІНЕ ЖҮГІНБЕС БҰРЫН НЕ ІСТЕУ КЕРЕК | 20 |
| • СИПАТТАМАЛАРЫ | 21 |
| • ЭЛЕКТР МОНТАЖДАУ СХЕМАСЫ | 22 |

Тек тұрмыстық пайдалануға арналған
Жеке тұрған

Сізге SHARP тоңазытқышын сатып алғаныңыз үшін алғыс білдіреміз.

Тоңазытқышты дұрыс пайдалану үшін
осы нұсқаулықты мұқият оқып шығыңыз.

ИНФОРМАЦИЯ О СЕРТИФИКАЦИИ ПРОДУКЦИИ



ХОЛОДИЛЬНИК-МОРОЗИЛЬНИК ШАРП
МОДЕЛЬ SJ-GV58A

Сертифицирован органом по сертификации бытовой электроники ТЕСТБЭТ
(Регистрационный номер в Росреестре RA.RU.11ME10)

| | |
|--|-----------------------------------|
| модель SJ-GV58A | ТР ТС 004/2011, ТР ТС 020/2011 |
| соответствует требованиям нормативных документов: | |
| Сертификат соответствия № | RU C-JP.ME10.B.04476 |
| Действителен до | 23.04.2022 |

- Класс защиты от поражения электрическим током I
- Класс энергоэффективности A
- Номинальное напряжение 220-240 Вт
- Номинальная частота 50 Гц

Дата производства указана в серийном номере Серийный номер: 17B25#060010HG6 C

| | |
|----------|-------------|
| Год | Месяц |
| 17: 2017 | A: Январь |
| 18: 2018 | B: Февраль |
| 19: 2018 | C: Март |
| 20: 2020 | D: Апрель |
| : | E: Май |
| : | F: Июнь |
| : | G: Июль |
| : | H: Август |
| : | I: Сентябрь |
| : | J: Октябрь |
| : | K: Ноябрь |
| : | L: Декабрь |

Страна-изготовитель:
Произведено в Египте

Фирма изготовитель:
ШАРП Корпорейшн

Юридический адрес изготовителя:
**1 Такуми-чо, Сакаи-ку, Сакаи Сити, префектура Осака
590-8522, Япония**

Импортер в России:
ООО «Шарп Электроникс Раша»

Адрес:
Россия, 105120, Москва, 2-й Сыромятнический пер., 1

Телефон:
+7-495-899-00-77

ЭНЕРГЕТИЧЕСКАЯ ЭФФЕКТИВНОСТЬ ХОЛОДИЛЬНЫХ ПРИБОРОВ

Изготовитель:

SHARP
SJ-GV58A

Модель:

Низкий расход электроэнергии

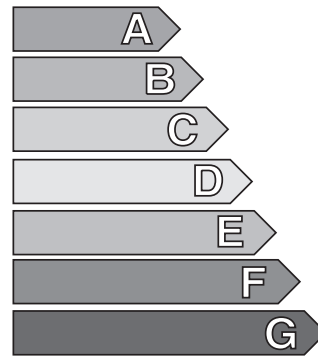

Высокий расход электроэнергии

Потребление электроэнергии,
кВт. ч/год

384

Общий объем для хранения свежих
продуктов, дм³

338

Общий объем для хранения
замороженных продуктов, дм³

112

Символы маркировки самого
холодного отделения

*** ** ***

ПРЕДУПРЕЖДЕНИЕ

- Высоколетучие и легковоспламеняющиеся материалы, такие как эфир, бензин, пропан, клей, связующие вещества, чистый спирт и т.д. могут привести к взрыву. Не храните такие материалы в холодильнике.
- Пыль, накопившаяся на штепсельной вилке, может послужить причиной пожара. Тщательно вытирайте её.
- Позаботьтесь, чтобы холодильник, приготовленный для утилизации, не представлял опасности для детей (например, снимите дверь, чтобы ребёнок не оказался запертым внутри).
- Данный холодильник не предназначен для использования лицами (включая детей) с ограниченными физическими, сенсорными и умственными способностями, а также не имеющими соответствующего опыта и знаний, если только они не получают указания касательно использования холодильника от лица, отвечающего за его безопасность.
- Необходимо следить за тем, чтобы дети не играли с холодильником.
- Данный холодильник необходимо утилизировать надлежащим образом. Из-за опасности воспламенения газов, используемых для вспенивания теплоизоляции, холодильник нужно отправить в центр по переработке.

ОСТОРОЖНО

- После установки холодильника на место эксплуатации подождите, как минимум, два часа перед его включением.
- Не прикасайтесь к блоку компрессора или расположенным рядом деталям, поскольку они становятся очень горячими во время работы, а их металлические края могут травмировать.
- Не прикасайтесь к пищевым продуктам или к металлическим контейнерам в морозильной камере влажными руками. Это может привести к обморожению.
- Не используйте удлинительный кабель или штепсельный переходник.
- Не помещайте напитки в бутылках и жестяных ёмкостях в морозильную камеру, поскольку при замерзании они могут треснуть.
- Убедитесь, что кабель питания не повреждён во время установки или перемещения холодильника. Если штепсель или кабель питания ослаблены, не вставляйте штепсель в розетку. Существует риск поражения электрическим током или возникновения пожара.
- Отключайте холодильник от электросети, вытаскивая штепсель из розетки. Не тяните за провод. Это может привести к поражению электрическим током или пожару.
- Система охлаждения в задней части и внутри холодильника содержит хладагент. Не допускайте контакта острых предметов с системой охлаждения.
- Если гибкий кабель питания повреждён, его должен заменить специалист сервисного центра, имеющий право на ремонт аппаратуры SHARP, так как требуется специальный кабель.
- В случае утечки газа провентилируйте помещение, открыв окно и т.п. Не прикасайтесь к холодильнику или к розетке электросети.
- Не ставьте предметы, содержащие жидкость, или неустойчивые предметы на холодильник.
- Данный холодильник предназначен для домашнего использования, а также:
 - зон кухонного персонала в магазинах, офисах или иных предприятиях;
 - домов в сельской местности, для использования постояльцами в отелях, мотелях и проч.;
 - помещения в мини-гостиницах;
 - общественное питание и другие не розничные предприятия.

УСТАНОВКА

ПРЕДУПРЕЖДЕНИЕ

- Не устанавливайте холодильник во влажных или сырых местах, поскольку это может привести к повреждению изоляции и утечке. Кроме того, на внешнем корпусе может накапливаться конденсат, что приводит к коррозии.

1 Следите, чтобы пространство вокруг холодильника хорошо вентилировалось.

- На рисунке показано минимальное пространство для установки холодильника. Количество потребляемой энергии зависит от пространства.
- Чем больше свободного пространства будет предоставлено, тем меньше энергии будет потреблять холодильник.
- Если пространство окажется меньше того, что указано на рисунке, то холодильник будет перегреваться и издавать много шума и может сломаться.

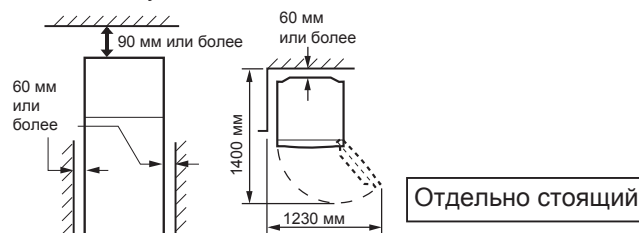

2 С помощью двух передних регулируемых ножек установите холодильник на полу устойчиво и ровно.

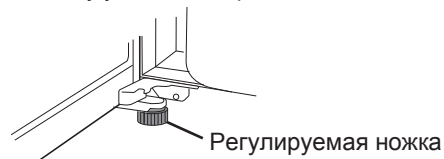

3 Выньте 2 винта в нижней части корпуса и с их помощью установите нижнюю крышку (находится внутри холодильника).

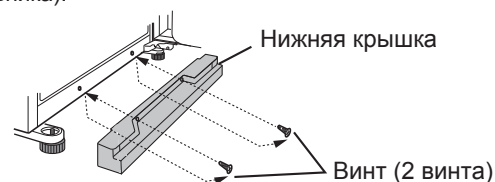

ПРИМЕЧАНИЕ

- Разместите холодильник так, чтобы был доступ к штепселю.
- Не допускайте попадания на холодильник прямых солнечных лучей.
- Не размещайте его вблизи источников тепла.
- Не ставьте его прямо на землю. Используйте подходящую подставку.

Транспортировка

- С помощью колёсиков можно перемещать холодильник вперёд и назад.



Колёсики (4 шт.)

Перед использованием холодильника

протрите внутренние детали тканью, смоченной тёплой водой. Если используется мыльная вода, тщательно удалите мыло мокрой тканью.

ОПИСАНИЕ

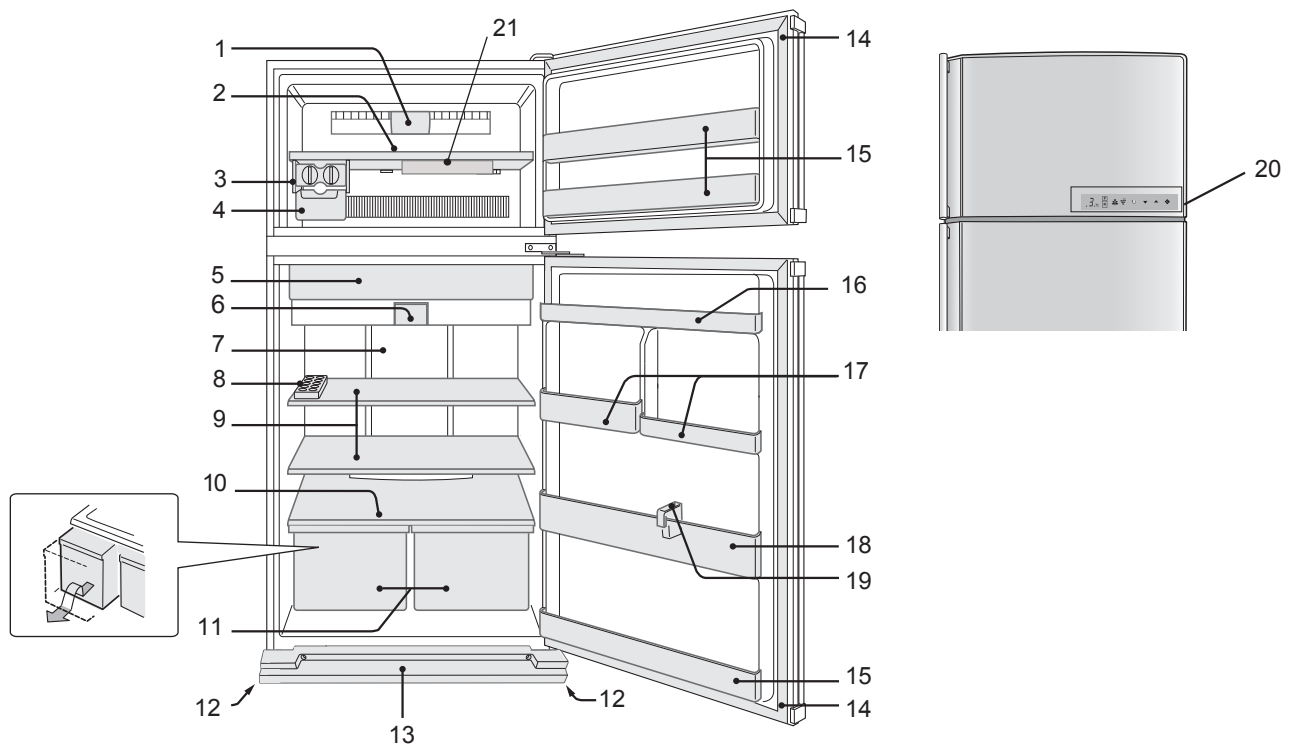

1. Светодиодная лампа морозильной камеры
2. Полка морозильной камеры
3. Секция приготовления кубиков льда

- 1) Не переполняйте лотки для кубиков льда, иначе они смёрзнутся.
- 2) Когда кубики льда готовы, поверните рычаг по часовой стрелке, чтобы вытолкнуть их в коробку для кубиков льда.

ПРИМЕЧАНИЕ: Во избежание повреждений коробки для кубиков льда не делайте в ней лёд и не лейте в неё масло.

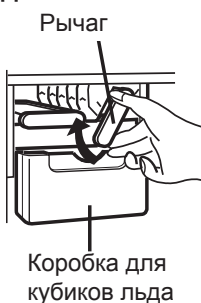

4. Коробка для кубиков льда
5. Камера для свежих продуктов
6. Светодиодная лампа холодильника
7. Панель гибридного охлаждения

Панель охлаждается сзади, таким образом, отсек холодильника охлаждается опосредованно для более мягкого охлаждения продуктов питания без воздействия на них потока холодного воздуха.

8. Лоток для яиц
9. Полки холодильника (2 полки)

ПРИМЕЧАНИЕ

Позади полок имеется 2 бруска упаковочной пены (часть № 9). Удалите их перед использованием холодильника.

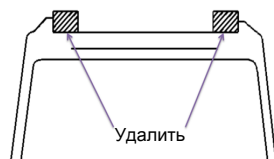

10. Полка для фруктов и овощей (1 шт.)
11. Контейнер для фруктов и овощей (2 шт.)
12. Регулируемая ножка (2 шт.)
13. Нижняя крышка
14. Уплотнитель (2 шт.)
15. Дверные карманы (3 шт.)
16. Карман холодильника
17. Вспомогательные карманы

ПРИМЕЧАНИЕ

Не следует ставить правый карман на место левого и наоборот.

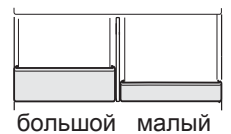

18. Отсек для бутылок
19. Перегородка для бутылок
20. Панель регулировки температуры
21. Блок холода

Удерживает бутылки от падения. Здесь также можно хранить продукты продолговатой формы.

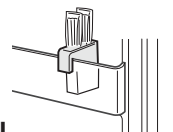

ПРИМЕЧАНИЕ

Снимите ленты и пенопласт.

Поместите блок холода в карман полки морозильника.

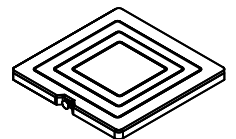

ЭКСПЛУАТАЦИЯ

Панель регулировки температуры

Для настройки коснитесь кнопок голой рукой.

Включается автоматически при подключении вилки в розетку электросети, см. рисунок справа. (Изначально сигнал открытой двери и звук включены.)

<Дисплей режима ожидания>

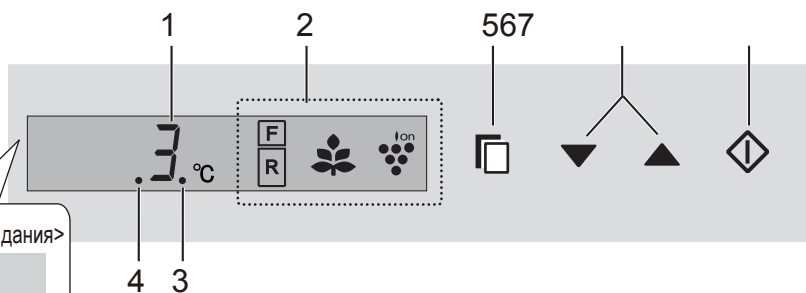

1. Дисплей настройки температуры

Отображается выбранная температура отсека. Это не фактическая температура отсека.

2. Дисплей текущей функции

Символы и отображаются на дисплее, если включена соответствующая функция.

| | |
|--|---|
| | Plasmacluster |
| | Энергосберегающий режим |
| | Поддерживаемая температура (Морозильная камера) |
| | Поддерживаемая температура (Отсек холодильника) |

3. Индикатор сигнала открытой двери

Этот индикатор показывает, что сигнал открытой двери включен (ON).

4. Индикатор звука ВКЛ. (ON)/ВЫКЛ. (OFF)

Этот индикатор показывает, что звук выключен.

5. Кнопка выбора

Нажмите для выбора функции и сигнала двери.

6. Кнопка ▼ / ▲

Нажмите для включения (ON)/выключения (OFF) функции либо для настройки температуры.

7. (Enter) кнопка подтверждения

Подтверждение настройки.

ПРИМЕЧАНИЕ

- Если в течение 1 минуты не было никаких действий, то дисплей автоматически возвращается в режим ожидания. Кроме того, дисплей гаснет, если в течение 1 минуты не было никаких действий.
- При нажатии любой из кнопок значки на дисплее мигнут один раз, затем дисплей перейдет в режим ожидания. Если холодильник прекращает работу из-за отсутствия электроэнергии, то после восстановления питания дисплей будет отображать ту же информацию, что и до обрыва электропитания.

Plasmacluster

Ионизатор внутри холодильника выпускает кластеры ионов, являющиеся массивными объединениями положительных и отрицательных ионов, в отсеке морозильника и холодильника. Эти кластеры ионов деактивируют частицы плесневого грибка в воздухе.

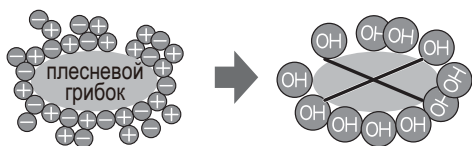

Для включения функции

1 Нажмите кнопку выбора и выберите значок Plasmacluster.



2 Нажмите кнопку. ▲ [▲: ВКЛ.(ON), ▼: ВЫКЛ.(OFF)]



3 Нажмите кнопку подтверждения.



Для выключения функции

Те же действия, как и для включения функции. Затем нажмите кнопку ▼, которая указана в шаге 2.



ПРИМЕЧАНИЕ

- В холодильнике может быть лёгкий запах. Это запах озона, выделяемого ионизатором. Количество озона минимально и он быстро разлагается в холодильнике.

Энергосберегающий режим

Используйте эту функцию, если вы хотите перевести холодильник в режим сбережения электроэнергии.

Для включения функции

1 Нажмите кнопку выбора и выберите значок энергосберегающего режима.



2 Нажмите кнопку. ▲ [▲: ВКЛ.(ON), ▼: ВЫКЛ.(OFF)]



3 Нажмите кнопку подтверждения. ◆



Для выключения функции

Те же действия, как и для включения функции.

Затем нажмите кнопку ▼, которая указана в шаге 2.



ПРИМЕЧАНИЕ

- Когда работает эта функция, температура внутри холодильника и морозильника будет выше предустановленного значения: X: примерно на 1°C, M: примерно на 2°C (если предустановленная температура была установлена так: X: 3°C, M: -18°C.)
Отображаемая температура не изменится.
- Эффективность сбережения электроэнергии зависит от работы холодильника (поддерживаемая температура, температура окружающей среды, частота открывания/закрывания двери, количество пищи).
- Отмените эту функцию, если Вы считаете, что напитки охлаждаются недостаточно, а приготовление льда отнимает много времени.

Сигнал открытой двери

- Изначально эта функция включена (ON).
- Если дверь холодильника или морозильника оставлена открытой, то прозвучит сигнал.
- Сигнал открытой двери звучит через 1 минуту после открытия двери, затем опять спустя 1 минуту (один раз в каждом случае).
- Если дверь оставлена открытой примерно на 3 минуты, то сигнал будет звучать непрерывно.

Для отмены функции

1 Нажмите кнопку выбора и выберите значок сигнала открытой двери (см. на рисунке ниже).

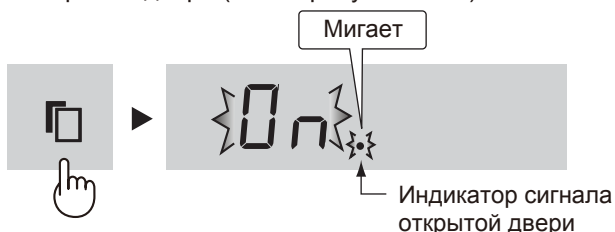

2 Нажмите кнопку. ▲ [▲: ВКЛ.(ON), ▼: ВЫКЛ.(OFF)]



3 Нажмите кнопку подтверждения. ◆



Для включения функции

Те же действия, как и для выключения функции.

Затем нажмите кнопку ▲, которая указана в шаге 2.



Настройка температуры

Холодильник поддерживает температуру автоматически.

Однако, при необходимости, температуру можно настроить указанным ниже способом.

Отсек морозильной камеры

Настраивается от -13°C до -21°C, шаг настройки 1°C.

- -21°C максимальная температура охлаждения.
- -13°C минимальная температура охлаждения.

- 1 Нажмите кнопку выбора и выберите значок **F**.
На дисплее показана текущая предустановленная температура.

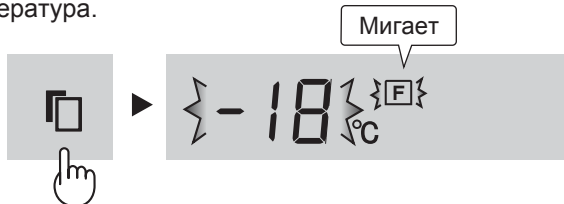

- 2 Нажмите кнопку ▲ / ▼ и настройте температуру.
[▲: повысить, ▼: понизить]

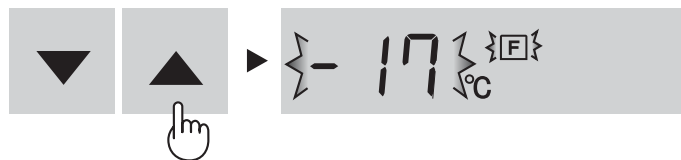

- 3 Нажмите кнопку подтверждения. ◊



Отсек холодильника

Настраивается от 0°C до 6°C, шаг настройки 1°C.

- 0°C - максимальная температура охлаждения.
- 6°C – минимальная температура охлаждения.

- 1 Нажмите кнопку выбора и выберите значок **R**.
Дисплей отображает текущую предустановленную температуру.



- 2 Нажмите кнопку ▲ / ▼ и настройте температуру.
[▲: повысить, ▼: понизить]



- 3 Нажмите кнопку подтверждения. ◊



Дополнительные настройки Морозильника / Холодильника

Температура морозильника и холодильника может быть настроена с шагом of 0.5 °C следующим образом: см. шаги 1 - 3 ниже.

Морозильная камера

- 1 Выберите значок **F**.
Бип бип бип
- 2 Зажмите кнопку подтверждения ◊ на 3 секунды или более.
Текущая предустановленная температура на дисплее будет изменена на -18.0 °C.
(Дисплей будет выглядеть как на рисунке справа.)
- 3 Настройте температуру таким же образом, как указано выше в шагах 2 - 3.
Снова выполните шаги с 1 по 2, если вы хотите настраивать температуру с шагом 1 °C.

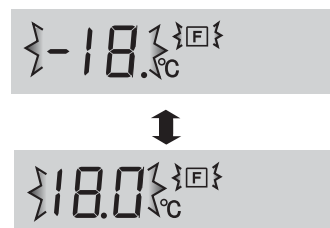

Отсек холодильника

- 1 Выберите значок **R**.
Бип бип бип
- 2 Зажмите кнопку подтверждения ◊ на 3 секунды или более.
Текущая предустановленная температура на дисплее будет изменена на 3.0 °C.
(Дисплей будет выглядеть как на рисунке справа.)
- 3 Настройте температуру таким же образом, как указано выше в шагах 2 - 3.
Снова выполните шаги с 1 по 2, если вы хотите настраивать температуру с шагом 1 °C.



Звук ВКЛ. (ON)/ ВЫКЛ. (OFF) —

- Изначально звук включен (ON).
- Используйте эту функцию для включения (ON) или отключения (OFF) звука кнопок.

Чтобы отключить звук

Зажмите одновременно кнопку ▼ и кнопку ◊ подтверждения на 3 или более секунды.

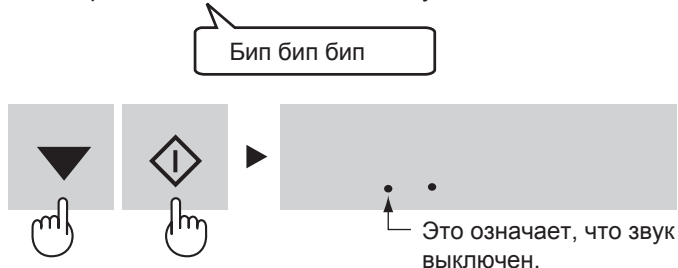

Чтобы включить звук

Зажмите одновременно кнопку ▼ и кнопку ◊ подтверждения на 3 или более секунды.

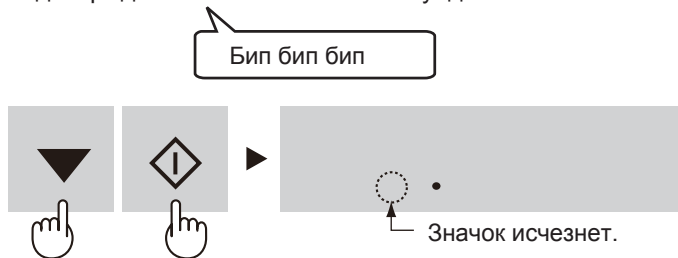

ХРАНЕНИЕ ПРОДУКТОВ

Охлаждение уменьшает скорость порчи пищевых продуктов. Чтобы максимально увеличить время хранения скоропортящихся продуктов, убедитесь, что продукты свежие. Ниже даются общие рекомендации, помогающие обеспечить максимальный срок хранения пищевых продуктов.

Фрукты / Овощи

Для минимизирования потерь влаги фрукты и овощи следует поместить в пластиковый материал, например, в плёнку, пакет (но не герметично) и положить в ящик для фруктов и овощей.

Молочные продукты и яйца

- Большинство молочных продуктов необходимо использовать до даты, указанной на внешней упаковке, где также указана рекомендуемая температура и срок хранения.
- Яйца следует хранить в отсеке для яиц.

Мясо / рыба / птица

- Поместите на тарелку или блюдо и накройте бумагой или пластиковой плёнкой.
- Большие куски мяса/рыбы/птицы кладите на заднюю часть полок.
- Позаботьтесь, чтобы приготовленная пища была плотно завернута или помещена в герметичный контейнер.

ПРИМЕЧАНИЕ

- Для равномерной циркуляции охлаждающего воздуха равномерно размещайте продукты на полках.
- Перед помещением горячих продуктов в холодильник их следует охладить. Горячие продукты повышают температуру в холодильнике, что увеличивает риск порчи пищи.
- Не перекрывайте вход и выход канала циркуляции охлаждающего воздуха продуктами или контейнерами, в противном случае пища в холодильнике не будет равномерно охлаждаться.
- Дверь холодильника должна быть плотно закрыта.

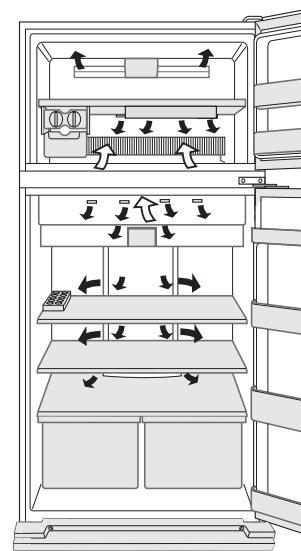

← ВХОД
→ ВЫХОД

Не помещайте пищу непосредственно перед выходом из канала холодного воздуха. Это может привести к замерзанию пищи.

Для наилучшего замораживания

- Продукты должны быть свежими.
- Для быстрого замораживания продуктов используйте небольшие их порции.
- Продукты должны быть плотно обернуты или закрыты.
- Равномерно размещайте продукты в морозильной камере.
- Снабдите пакеты или контейнеры ярлыками, чтобы видеть, какие продукты находятся в морозилке.

УХОД И ЧИСТКА

ПРЕДУПРЕЖДЕНИЕ

- Отключите холодильник от электросети во избежание поражений электрическим током.
- Избегайте попадания воды непосредственно на корпус или внутрь холодильника. Это может привести к коррозии или порче электрической изоляции.

ВАЖНО

Чтобы предотвратить растрескивание внутренних поверхностей и пластиковых контейнеров, выполняйте нижеприведенные рекомендации.

- Вытирайте любые пищевые масла с пластиковых контейнеров.
- Некоторые бытовые химикаты могут вызвать повреждения, поэтому используйте только разбавленные моющие средства (мыльную воду).
- Если используется неразбавленное моющее средство или мыльная вода не была тщательно вытерта, пластиковые детали могут треснуть.

- 1 Выньте полки и карманы из отсеков и дверей. Промойте их в тёплой мыльной воде для мытья посуды. Затем ополосните чистой водой и высушите. (Не вынимаются только полки для фруктов и овощей)
- 2 Очистите внутренние поверхности тканью, смоченной тёплой мыльной водой для мытья посуды. Затем используйте холодную воду для вытирания мыльной воды.
- 3 Каждый раз при загрязнении наружной поверхности вытирайте её мягкой тканью.
- 4 Очищайте магнитный дверной уплотнитель зубной щёткой и тёплой мыльной водой для мытья посуды.
- 5 Вытирайте дисплей и панель управления сухой тканью.

ПРИМЕЧАНИЕ

- Для предотвращения повреждения холодильника не используйте сильнодействующие очистители или растворители (для лаков, красок, полировочный порошок, бензин, кипяток и т.д.).
- Если питание выключено, подождите не менее 5 минут перед повторным включением питания.
- Стелянные полки весят примерно 3 кг каждая. Крепко держите их при вынимании из холодильника или при переноске.
- Не допускайте падения предметов внутри холодильника или ударов по внутренней стенке. Это может привести к растрескиванию внутренней поверхности.

Размораживание

Размораживание выполняется полностью автоматически благодаря уникальной энергосберегающей системе.

При перегорании лампы освещения

Для замены лампы освещения отсека обратитесь в сервисный центр, имеющий право на ремонт аппаратуры SHARP. Лампа вынимается только специально обученным специалистом сервисного центра.

Выключение холодильника

При выключении холодильника, если вы уезжаете на долгое время, удалите все пищевые продукты и тщательно очистите внутренний отсек. Выньте штепсель из розетки электросети и оставьте двери открытыми.

ЧТО ДЕЛАТЬ, ПРЕЖДЕ ЧЕМ ОБРАТИТЬСЯ В СЕРВИСНЫЙ ЦЕНТР

Прежде, чем обратиться в сервисный центр, проверьте следующее.

| Проблема | Решение |
|--|---|
| Корпус с внешней стороны горячий, если приронуться к нему. | Это нормально. В холодильнике расположена горячая труба, предотвращающая образование конденсата. |
| Холодильник издаёт шум. | Считается нормальным, если холодильник производит следующие звуки. <ul style="list-style-type: none">• Громкий шум, издаваемый компрессором при запуске<ul style="list-style-type: none">— Звук становится тише по прошествии некоторого времени.• Громкий шум, издаваемый компрессором один раз в день<ul style="list-style-type: none">— Рабочий звук, производимый сразу после автоматического процесса размораживания.• Звук текущей жидкости (бульканье, шипение)<ul style="list-style-type: none">— Звук прохождения хладагента по трубам (звук время от времени может усиливаться).• Трескающий, хрустящий, скрипящий звук<ul style="list-style-type: none">— Звук, производимый при расширении и сжатии внутренних стенок и деталей во время охлаждения. |
| Внутри или снаружи холодильника образуется иней или конденсат. | Это может происходить в указанных ниже случаях. Используйте влажную ткань для вытирания инея и сухую ткань для вытирания конденсата. <ul style="list-style-type: none">• При высокой влажности наружного воздуха.• Если дверь часто открывается и закрывается.• Если хранятся продукты, содержащие много влаги. (Должны быть завернуты.) |
| Продукты в холодильнике замерзают. | <ul style="list-style-type: none">• Долго ли работал холодильник с температурой, установленной на 0 °С?• Долго ли работал холодильник с морозильником, настроенным на -21 °С?• Низкая температура окружающей среды может приводить к замерзанию продуктов, даже если температура холодильника установлена на 6 °С. |
| Запах в холодильнике. | <ul style="list-style-type: none">• Продукты с сильным запахом необходимо заворачивать.• Устройство дезодорации не может удалить все запахи. |
| Панель управления не работает. | Это может возникнуть в указанных ниже случаях. <ul style="list-style-type: none">• Панель или ваш палец загрязнены каплями жидкости, масла и т.п.• Прикосновение к панели рукой в перчатке, с наклеенным лейкопластырем на пальце, ногтем или каким-либо предметом.• На кнопки наклеен стикер или пленка.• Область нажатия немного не совпадает с кнопкой.• Слишком быстрое нажатие, недостаточное для работы кнопок. |

ЕСЛИ ПОМОЩЬ СЕРВИСНОГО ЦЕНТРА ВСЁ ЖЕ ТРЕБУЕТСЯ

Обратитесь в сервисный центр, имеющий право на ремонт аппаратуры SHARP.

ТЕХНИЧЕСКИЕ ХАРАКТЕРИСТИКИ

| SJ-GV58A | |
|---|--|
| 220 – 240 | (В) НОМИНАЛЬНОЕ НАПРЯЖЕНИЕ |
| 50 | (Гц) НОМИНАЛЬНАЯ ЧАСТОТА |
| 1-1,15 | (А) НОМИНАЛЬНЫЙ ТОК |
| 41 Вт / 24 Об. в сек. 110 Вт / 52 Об. в сек. | (Вт) НОМИНАЛЬНАЯ ВХОДНАЯ МОЩНОСТЬ |
| 135 – 165 | (Вт) МОЩНОСТЬ РАЗМОРАЖИВАНИЯ |
| 1,3 | (кВтч/24 ч) ПОТРЕБЛЕНИЕ ЭЛЕКТРОЭНЕРГИИ |
| Т | КЛИМАТИЧЕСКИЙ КЛАСС |

Установка

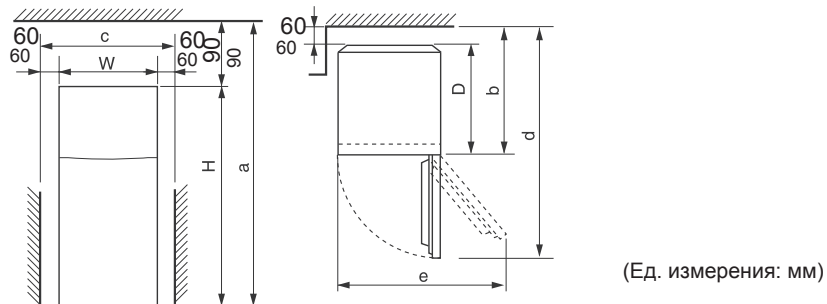

| SJ-GV58A | | | |
|----------|---|--------------------------|--|
| 700 | W | Габариты (мм) | |
| 1670 | H | | |
| 720 | D | | |
| 1760 | a | Место для установки (мм) | |
| 780 | b | | |
| 820 | c | | |
| 1400 | d | | |
| 1170 | e | | |

Рекомендованные условия хранения

- Температура воздуха: -10° С - + 40° С
- Влажность: не более 70%

Условия транспортировки

ОСТОРОЖНО

- Опасность травмы и повреждений в результате ненадлежащей транспортировки.
- Холодильник следует перевозить в упаковке.
- Холодильник следует перевозить в вертикальном положении.
- Соблюдайте манипуляционные знаки, указанные на упаковке.

ЭЛЕКТРОМОНТАЖНАЯ СХЕМА

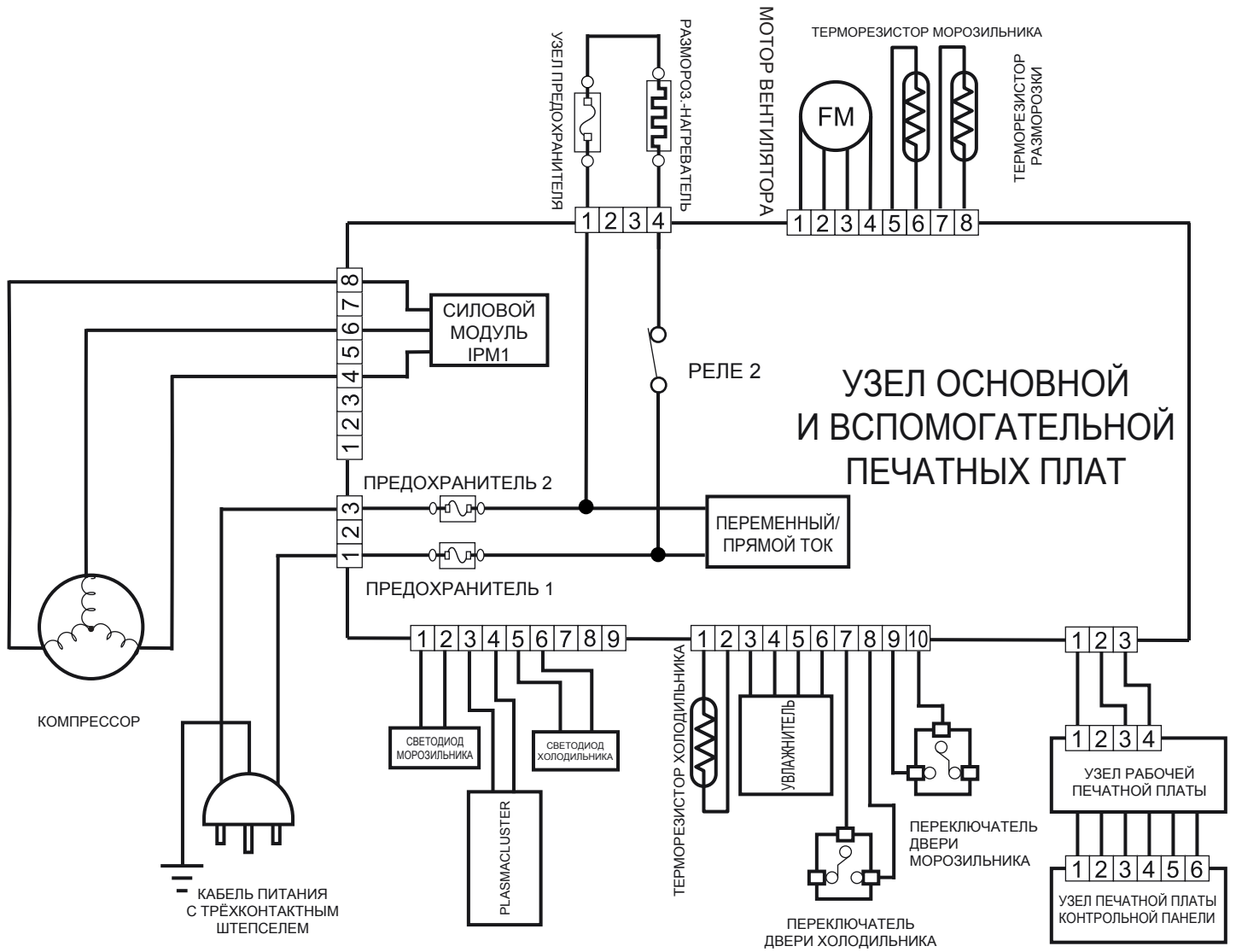

ӨНІМДІ СЕРТИФИКАТТАУ ТУРАЛЫ АҚПАРАТ



ШАРП ТОҢАЗЫТҚЫШ-МҰЗДАТҚЫШЫ
SJ-GV58A МОДЕЛІ

ТЕСТБЭТ тұрмыстық техниканы сертификаттау жөніндегі
органмен сертификатталған (Ресей тізіліміндегі тіркеу
нөмірі RA.RU.11ME10)

| | |
|---|-----------------------------------|
| SJ-GV58A моделі | ТР ТС 004/2011, ТР ТС 020/2011 |
| нормативтік құжаттардың талаптарына сәйкес келеді | |
| Сәйкестілік сертификаты № | RU C-JP.ME10.B.04476 |
| дейін жарамды | 23.04.2022 |

- Электр тоғымен зақымданудан қорғаныс санаты I-ші
- Энергиялық тиімділік санаты A
- Номиналды кернеулігі 220-240 Вт
- Н миналды жиілігі 50 Гц

Өндірілген күні сериялық Сериялық нөмірі: 17B25#060010HG6 C
нөмірінде көрсетілген

| | |
|----------|--------------|
| Жылы | Айы |
| 17: 2017 | A: Қаңтар |
| 18: 2018 | B: Ақпан |
| 19: 2018 | C: Наурыз |
| 20: 2020 | D: Сәуір |
| : | E: Мамыр |
| : | F: Маусым |
| : | G: Шілде |
| : | H: Тамыз |
| : | I: Қыркүйек |
| : | J: Қазан |
| : | K: Қараша |
| : | L: Желтоқсан |

Өндіруші-ел:

Мысырда өндірілген

Дайындаушы фирма:

ШАРП Корпорейшн

Дайындаушының заңды мекенжайы:

1 Такуми-чо, Сакаи-ку, Сакаи Сити, Осака

590-8522 префектура, Жапония

Ресейдегі импорттаушы:

«Шарп Электроникс Раша» ЖАҚ

Мекенжайы:

Ресей, 105120, Мәскеу, 2-ші Сыромятнический қысқа көш., 1

Телефоны:

+7-495-899-00-77

ТОҢАЗЫТУ АСПАПТАРЫНЫҢ
ЭНЕРГЕТИКАЛЫҚ ТИІМДІЛІГІ

Дайындаушы:

SHARP

Моделі:

SJ-GV58A

Электр энергиясының төмен шығыны

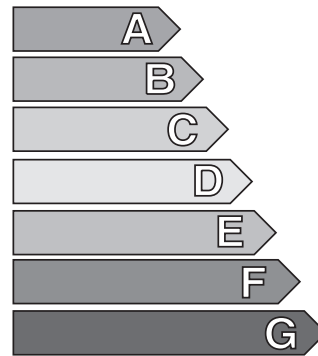

A+

Электр энергиясының жоғары шығыны

Электр энергиясын тұтыну,
кВт. сағ./жылына

384

Балғын азық-түлікті сақтау үшін
жалпы көлемі, дм³

338

Мұздатылған өнімдерді сақтау үшін
жалпы көлемі, дм³

112

Ең суық бөлімді маркерлеу
таңбалары

*** ** ***

АЛДЫН АЛУ

- Эфир, бензин, пропан, желім секілді жоғары ұшпалы және жеңіл тұтанғыш материалдар, дәнекер заттар, таза спирт және т.б. жарылуға әкеп соқтыруы мүмкін. Мұндай заттарды тоңазытқышта сақтамаңыз.
- Штепсельді айырда жиналған шаң-тозаң өртке себеп болуы мүмкін. Оны мұқият сүртіп отырыңыз.
- Жойылуға арналған тоңазытқыш балаларға қауіп төндірмес үшін барынша әрекет жасаңыз (мысалы, бала ішінде қамалып қалмас үшін есікті шешіп, алып тастаңыз).
- Бұл тоңазытқыш дене қабілеті, сенсорлық және ақыл-ес қабілеті шектелген адамдармен (балаларды қоса алғанда) сондай-ақ, егер тек ол тоңазытқышты пайдалануға қатысты нұсқауларды оның қауіпсіздігіне жауап беретін тұлғадан алып отырмаса, тиісті тәжірибесі мен білімі жоқ адамдармен пайдаланылуына арналмаған.
- Балалардың тоңазытқышпен ойнауына жол бермеу керек.
- Бұл тоңазытқышты тиісті тәртіппен жою керек. Жылу оқшаулағышты көпіршіктеу үшін қолданылатын газдардың тұтану қаупі салдарынан тоңазытқышты өңдеу жөніндегі орталыққа жіберу керек.

АБАЙЛАҢЫЗ

- Тоңазытқышты пайдаланатын жеріне орнатқаннан кейін, оны іске қоспас бұрын, кем дегенде екі сағат күтіңіз.
- Компрессор блогына немесе жанында орналасқан бөлшектерді ұстамаңыз, өйткені олар жұмыс кезінде қызады, ал олардың металл шеттері жарақаттауы мүмкін.
- Мұздатқыш камерасындағы тамақ өнімдеріне немесе металл контейнерлерді ылғалды қолмен ұстамаңыз. Бұл үсік алуға әкеп соқтыруы мүмкін.
- Ұзартқыш кабель немесе штепсельді жалғастырғышты пайдаланбаңыз.
- Бөтелкедегі және қаңылтыр ыдыстағы сусындарды мұздатқыш камераға салмаңыз, өйткені олар қатқан кезде жарылып кетуі мүмкін.
- Қорек кабелі тоңазытқышты орнату немесе орнын ауыстыру кезінде зақымдалмағанына көз жеткізіңіз. Егер штепсель немесе қорек кабелі зақымдалған болса, штепсельді розеткаға қоспаңыз. Электр тоғымен зақымдалу немесе өрттің пайда болу қаупі бар.
- Штепсельді розеткадан шығару арқылы тоңазытқышты электр желісінен ажыратыңыз. Сымнан тартпаңыз. Бұл электр тоғымен зақымдалуға немесе өртке әкеп соқтыруы мүмкін.
- Тоңазытқыштың артқы жағындағы және ішіндегі салқындату жүйесі хладагентті қамтиды. Өткір заттардың салқындату жүйесімен жанасуына жол бермеңіз.
- Егер қуат көзінің иілгіш кабелі зақымдалған болса, оны SHARP аппаратурасын жөндеуге құқығы бар сервис орталығының маманы ауыстыруы тиіс, өйткені арнайы кабель талап етіледі.
- Газ шығып кеткен жағдайда, терезені ашу және т.б. арқылы бөлмені желдетіңіз. Тоңазытқышты немесе электр желісінің розеткасын ұстамаңыз.
- Сұйықтығы бар заттарды, не болмаса орнықсыз заттарды тоңазытқыштың үстіне қоймаңыз.
- Бұл тоңазытқыш үй жағдайында, сондай-ақ мынадай жағдайларда пайдалануға арналған:
 - дүкен, кеңсе немесе өзге кәсіпорындарда асхана персоналының бөлігінде;
 - ауылдық жерлердегі үйлерде, қонақ үйі, мотель және т.б. тұрғындарымен пайдалану үшін;
 - шағын қонақ үйлердің бөлмелерінде;
 - қоғамдық тамақтану және өзге де көтерме емес кәсіпорындарда.

ОРНАТУ

ЕСКЕРТУ

- Тоңазытқышты ылғалды немесе дымқыл жерлерге орнатпаңыз, өйткені бұл оқшаулаудың бұзылуына және ағып кетуіне әкеп соқтыруы мүмкін. Одан бөлек, сыртқы корпуста конденсат жиналуы мүмкін, бұл коррозияға әкеп соқтырады.

1 Тоңазытқыш айналасындағы кеңістіктің жақсы желдетілуін қадағалаңыз.

- Суретте тоңазытқышты орнату үшін минималды кеңістік көрсетілген. Тұтынатын энергияның мөлшері кеңістікке байланысты.
- Неғұрлым көп бос кеңістік берілген болса, тоңазытқыш соғұрлым аз энергия тұтынатын болады.
- Егер кеңістік суретте көрсетілгеннен аз болса, онда тоңазытқыш қызып кетіп, көп шу шығарады және қирап қалуы мүмкін.

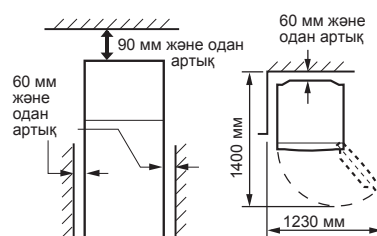

2 Алдыңғы екі реттелетін аяқтың көмегімен тоңазытқышты еденге орнықты және тік орнатыңыз.

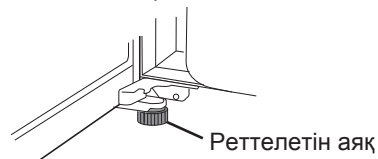

3 Корпустағы төменгі жағындағы 2 бұранданы алып шығыңыз және олардың көмегімен төменгі қақпақты орнатыңыз (тоңазытқыштың ішінде жатқан).

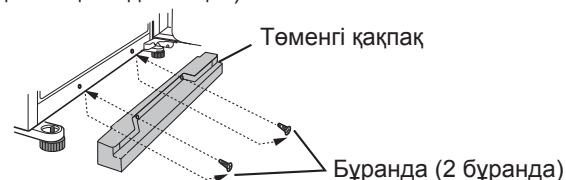

ЕСКЕРТПЕ

- Тоңазытқышты штепсель қол жетімді болатындай етіп орнатыңыз.
- Тоңазытқышқа тікелей күн сәулесінің түсуіне жол бермеңіз.
- Оны жылу шығаратын көздердің жанына қоймаңыз.
- Оны тура жерге қоймаңыз. Лайықты сүйемелді пайдаланыңыз.

Тасымалдау

- Кішкентай доңғалақтардың көмегімен тоңазытқышты алға және артқа жылжытуға болады.



Кішкентай доңғалақ (4 дана)

Тоңазытқышты пайдаланбас

бұрын ішкі бөлшектерді жылы суға малынған матамен сүртіп шығыңыз. Егер сабынды су қолданылса, сабынды сулы шүберекпен мұқият сүртіп тастаңыз.

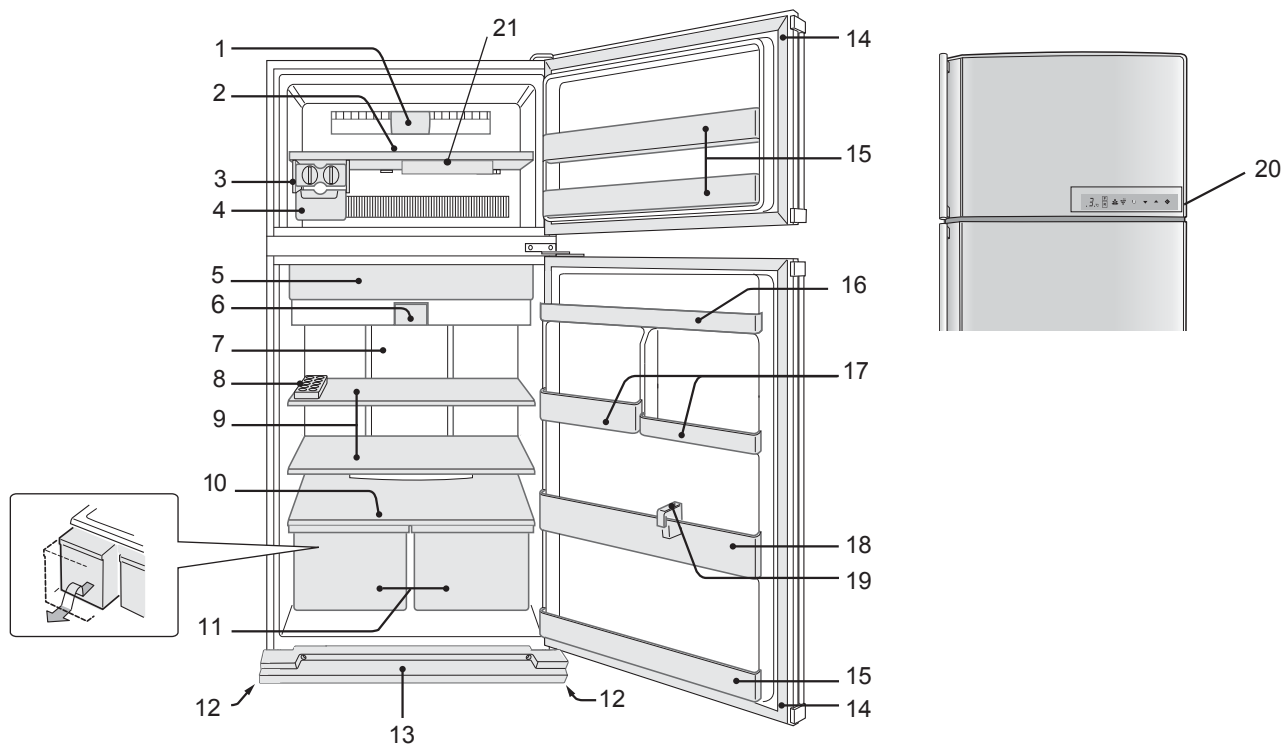

1. Мұздатқыш камерасының жарық диодты шамы
2. Мұздатқыш камерасының сәресі
3. Мұз текшелерін дайындау секциясы

- 1) Мұз текшелеріне арналған науаларды асыра толтырмаңыз, әйтпесе олар бір-біріне жабысып қатып қалды.
- 2) Мұз текшелері дайын болған кезде, оларды мұзға арналған қорапқа түсіру үшін иіңтіректі сағат тілінің бағыты бойынша бұраңыз.

ЕСКЕРТПЕ: Мұз текшелеріне арналған қораптың бұзылуына жол бермес үшін оның ішіне мұз қатырмаңыз және ішіне май құймаңыз.



4. Мұз текшелеріне арналған қорап
5. Жаңа азық-түлікке арналған камера
6. Тоңазытқыштың жарық диодты шамы
7. Гибридтік салқындату панелі

Панель артқы жақтан салқындатылады, сөйтіп, тоңазытқыштың бөлігі, оларға суық ауа ағынының ықпалынсыз, азық-түлікті неғұрлым жұмсақ салқындату үшін жанама түрде салқындатылады.

8. Жұмыртқаға арналған науа
9. Тоңазытқыш сөрелері

ЕСКЕРТПЕ

Сөрелердің артында 2 қаптама көпіршігінің кесегі бар (№ 9 бөлік). Тоңазытқышты пайдаланар алдында оларды алып тастаңыз.

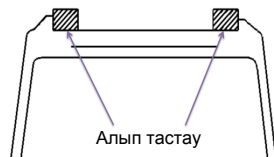

10. Жеміс-жидекке арналған сөре (1 дана)
11. Жеміс-жидекке арналған контейнер (2 дана)
12. Реттелетін аяқ (2 дана)
13. Төменгі қақа
14. Тығыздатқыш (2 дана)
15. Есік қалташалары (3 дана)
16. Тоңазытқыш қалташасы
17. Қосалқы қалташалар

ЕСКЕРТПЕ

Оң қалташаны сол қалташаның орнына және керісінше қоймаған абзал.

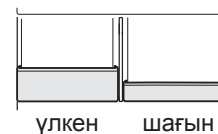

18. Бөтелкелерге арналған бөлік
19. Бөтелкелерге арналған аралық
20. Температураны реттеу панелі
21. Суық блок

Электр энергиясы болмаған кезде, бірнеше уақытқа мұздатқыш камерасының ішінде суық температураны сақтайды.

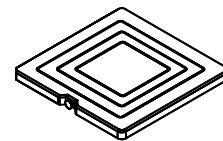

ЕСКЕРТПЕ

Ленталар мен пенопластты шешіп, алып тастаңыз. Суық блокты мұздатқыш сәресінің қалташасына салыңыз.

ПАЙДАЛАНУ

Температураны реттеу панелі

Баптау үшін батырмаларды жалаңаш қолмен ұстаңыз.

Айырды электр желісіне қосқан кезде, автоматты түрде іске қосылады, оң жақтағы суретті қараңыз. (Бастапқыда ашық есік дабылы мен дыбыс іске қосылған.)

<Күту режимінің дисплейі>

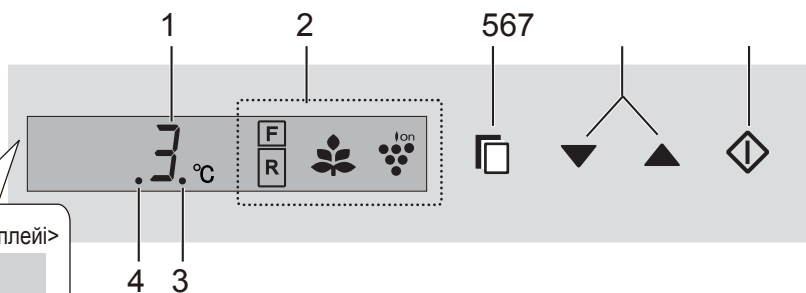

1. Температураны реттеу дисплейі

Бөліктің таңдап алынған температурасы көрсетіледі. Бұл бөліктің нақты температурасы емес.

2. Ағымдағы функция дисплейі

Егер тиісті функция іске қосылған болса, және символдары дисплейде көрсетіледі.

Plasmacluster

Энергия үнемдеу режимі

Қолдайтын температурасы (Мұздатқыш камерасы)

Қолдайтын температурасы (Тоңазытқыш бөлігі)

3. Ашық есік дабылының индикаторы

Бұл индикатор ашық есік дабылы іске қосылғанын көрсетеді (ON).

4. ҚОС. (ON)/СӨНД. (OFF) дыбыс индикаторы

Бұл индикатор дыбыстың іске қосылғанын көрсетеді.

5. Таңдау батырмасы

Функция мен есік дабылын қосу үшін басыңыз.

6. Батырма /

функцияны қосу (ON)/ сөндіру (OFF), не болмаса температураны белгілеу үшін басыңыз.

7. (Enter) растау батырмасы.

Баптауларды растау.

ЕСКЕРТПЕ

- Егер 1 минуттың ішінде ешқандай іс-әрекет болмаса, онда дисплей автоматты түрде күту режиміне оралады. Одан басқа, егер 1 минут ішінде ешқандай іс-әрекет болмаса, дисплей сөнеді.
- Батырманың кез келгенін басқан кезде, дисплейдегі белгілер бір рет жарқ етеді, содан кейін дисплей күту режиміне көшеді. Егер тоңазытқыш электр энергиясының болмауы салдарынан жұмысын тоқтатса, онда қорек көзі қалпына келген соң, дисплей электр қуаты сөнгенге дейінгі ақпаратты көрсететін болады.

Plasmacluster

Тоңазытқыштың ішіндегі ионизатор мұздатқыш пен тоңазытқыштың бөліктеріне оң және теріс иондардың көлемді бірігуі болып табылатын иондар кластерін шығарады. Бұл иондар кластері ауадағы өңезденген саңырауқұлақтың ұсақ бөлшектерін залалсыздандырады.

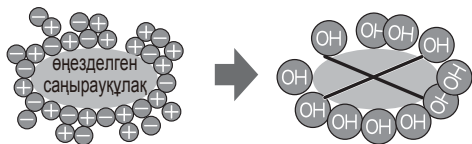

Функцияны қосу үшін

таңдау батырмасын басыңыз және Plasmacluster белгісін таңдаңыз.

1



2 Батырманы басыңыз. [: ҚОС.(ON), : СӨНД.(OFF)]

2



3 Растау батырмасын басыңыз.

3



Функцияны сөндіру үшін

Функцияны қосуға сияқты сол бір іс-әрекеттер. Содан кейін 2-қадамда көрсетілген батырманы басыңыз.



ЕСКЕРТПЕ

- Тоңазытқыштың ішінде аздал иіс болуы мүмкін. Бұл ионизатор бөлігі шығаратын озон иісі. Озонның мөлшері тым аз және ол тоңазытқышта жылдам ыдырайды.

Энергияны үнемдеу режимі

Егер сіз тоңазытқышты электр энергиясын үнемдеу режиміне ауыстырғыңыз келсе, осы функцияны пайдаланыңыз.

Функцияны қосу үшін

1 Таңдау батырмасын басыңыз және энергияны үнемдеу режимі белгісін таңдаңыз.



2 Батырманы басыңыз. ▲ [▲: ҚОС.(ON), ▼: СӨНД.(OFF)]



3 Растау батырмасын басыңыз. ⬇



Функцияны сөндіру үшін

Функцияны қосуға сияқты сол бір іс-әрекеттер. Содан кейін 2-қадамда көрсетілген батырманы басыңыз. ▼



ЕСКЕРТПЕ

- Бұл функция жұмыс істеген кезде, тоңазытқыш пен мұздатқыш ішіндегі температура алдын ала орнатылған мәннен жоғары болады: Т: шамамен 1°C-ға, М: шамамен 2°C-ға (егер алдын ала орнатылған температура мынадай болса: Т: 3°C, М: -18°C.)
Көрсетілетін температура өзгермейді.
- Электр энергиясын үнемдеу тиімділігі тоңазытқыштың жұмыс істеуіне байланысты (қолдайтын температурасы, қоршаған ортаның температурасы, есікті ашу/жабу жиілігі, тамақ мөлшері).
- Егер сусындар жеткілікті дәрежеде суымайды, ал мұзды дайындау көп уақыт алады десеңіз, бұл функцияны алып тастаңыз.

Ашық есік дабылы

- Бастапқыда бұл функция іске қосылған (ON).
- Егер тоңазытқыштың немесе мұздатқыштың есігі ашық қалса, онда дабыл шығады.
- Ашық есік дабылы есікті ашқаннан кейін 1 минуттан кейін шығады, содан кейін қайта 1 минут өткен соң (әр жағдайда бір рет).
- Егер есік шамамен 3 минут ашық қалып қойса, онда дабыл үздіксіз шығып тұрады.

Функцияны жою үшін

1 Таңдау батырмасын басыңыз және ашық есік дабылының белгісін таңдаңыз (төмендегі суреттен қараңыз).

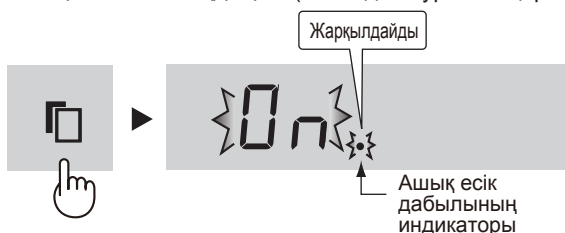

2 Батырманы басыңыз. ▼ [▲: ҚОС.(ON), ▼: СӨНД.(OFF)]



3 Растау батырмасын басыңыз. ⬇



Функцияны қосу үшін

Функцияны сөндіру үшін сияқты сол бір іс-әрекеттер. Содан кейін 2-қадамда көрсетілген батырманы басыңыз. ▲



Температураны реттеу

Тоңазытқыш температураны автоматты түрде қолдайды.

Алайда, қажет болған жағдайда, температураны төменде көрсетілген тәсілмен реттеуге болады.

Мұздатқыш камерасының бөлігі

-13°C-тен бастап -21°C-қа дейін реттеледі, реттеу қадамы 1°C.

- -21°C ең жоғары салқындату температурасы
- -13°C ең төменгі салқындату температурасы

- 1 Таңдау батырмасын басыңыз және белгіні таңдаңыз. **F**
Дисплейде ағымдағы алдын ала белгіленген температура көрсетілген.



- 2 Батырманы басыңыз ▲ / ▼ температураны реттеңіз.
[▲ : арттыру, ▼ : төмендету]

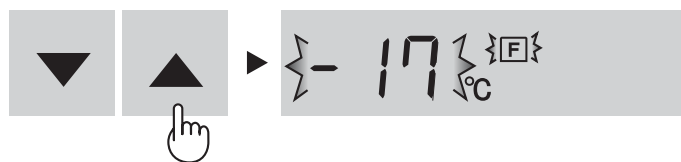

- 3 Растау батырмасын басыңыз ◊



Тоңазытқыш бөлігі

0°C-ден бастап 6°C-қа дейін реттеледі, реттеу қадамы 1°C.

- 0°C ең жоғары салқындату температурасы
- 6°C ең төменгі салқындату температурасы

- 1 Таңдау батырмасын басыңыз және **R** белгісін басыңыз.
Дисплей ағымдағы алдын ала орнатылған температураны көрсетеді.



- 2 Батырманы басыңыз ▲ / ▼ температураны реттеңіз.
[▲ : арттыру, ▼ : төмендету]



- 3 Растау батырмасын басыңыз ◊



Мұздатқыштың / Тоңазытқыштың қосымша баптаулары

Мұздатқыш пен тоңазытқыштың температурасы мынадай тәсілмен 0.5 °C қадаммен бапталуы мүмкін: төмендегі 1-3 қадамдарды қараңыз.

Мұздатқыш камерасы

- 1 Белгіні таңдаңыз. **F** Бип бип бип
- 2 Растау батырмасын 3 секунд немесе одан да көп басып тұрыңыз. ◊
Дисплейдегі ағымдағы алдын ала орнатылған температура -18.0 °C-қа өзгереді.
(Дисплей оң жақтағы суреттегідей болады.)
- 3 Температураны жоғарыда 2-3 қадамда көрсетілгендей етіп реттеңіз.
Егер сіз температураны 1 °C қадаммен реттегіңіз келсе, қайтадан 1-ден бастап 2-ге дейінгі қадамдарды орындаңыз.

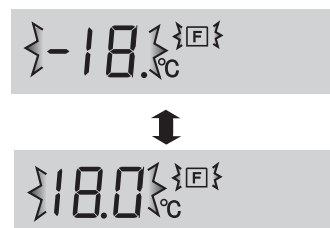

Тоңазытқыш бөлігі

- 1 Белгіні таңдаңыз. **R** Бип бип бип
- 2 Растау батырмасын 3 секунд немесе одан да көп басып тұрыңыз. ◊
Дисплейдегі ағымдағы алдын ала орнатылған температура 3.0 °C-қа өзгереді.
(Дисплей оң жақтағы суреттегідей болады.)
- 3 Температураны жоғарыда 2-3 қадамда көрсетілгендей етіп реттеңіз.
Егер сіз температураны 1 °C қадаммен реттегіңіз келсе, қайтадан 1-ден бастап 2-ге дейінгі қадамдарды орындаңыз.



ҚОС. (ON)/ СӨНД. (OFF) дыбысы —

- Бастапқыда дыбыс қосылған (ON).
- Батырмалардың дыбысын сөндіру үшін қосу (ON) және сөндіру (OFF) функцияларын пайдаланыңыз.

Дыбысты сөндіру үшін

Бір мезгілде батырмасын және растау батырмасын 3 және одан да көп секунд басып тұрыңыз. ▼ ◆

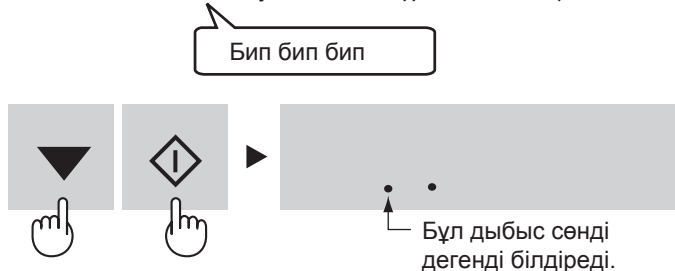

Дыбысты қосу үшін

Бір мезгілде батырмасын және растау батырмасын 3 және одан да көп секунд басып тұрыңыз. ▼ ◆

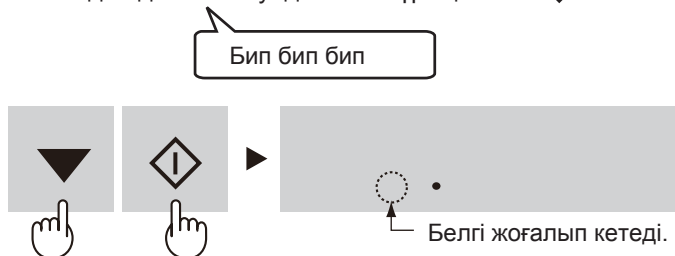

АЗЫҚ-ТҮЛІКТІ САҚТАУ

Салқындату тамақ өнімдерінің бұзылу жылдамдығын азайтады. Жылдам бұзылатын азық-түліктің сақталу уақытын барынша ұзарту үшін, азық-түліктің балғын екеніне көз жеткізіңіз. Төменде тамақ өнімдерінің сақталуының ұзақ мерзімін қамтамасыз етуге септігін тигізетін жалпы нұсқаулықтар берілген.

Жидектер/Жемі стер

Ылғалдылықтың жоғалуын барынша азайту үшін жеміс-жидектерді пластикалық материалға салған жөн, мысалы, пакет (бірақ герметикалық емес) және жеміс-жидекке арналған жәшікке салуға болады.

Сүт өнімдері мен жұмыртқа

- Көптеген сүт өнімдерін сыртқы қаптамасында көрсетілген күніне дейін пайдаланған жөн, мұнда сондай-ақ тиісті температура мен сақтау мерзімі көрсетіледі.
- Жұмыртқаны жұмыртқаға арналған бөлікте сақтаған жөн.

Ет/балық/құс еті

- Тәрелкеге немесе табаққа салыңыз және қағазбен, не пластикалық қабыршықпен жабыңыз.
- Еттің/балықтың/құс етінің үлкен кесектерін сөрелің артқы жағына салыңыз.
- Дайындалған тағам тығыз оралған немесе герметикалық контейнерге орнатылуына барынша жағдай жасаңыз.

ЕСКЕРТПЕ

- Салқын ауаның біркелкі циркуляциясы үшін азық-түлікті сөрелерде біркелкі жайғастырыңыз.
- Ыстық өнімдерді тоңазытқышқа қоймас бұрын, оларды салқындатып алған жөн. Ыстық өнімдер тоңазытқыштағы температураны арттырады, бұл тамақтың бұзылу қаупін көбейтеді.
- Салқындататын ауаның циркуляциялау арнасының кіру және шығу жолын азық-түлікпен немесе контейнермен бөгеп қоймаңыз, әйтпегенде, тоңазытқыштағы тамақ біркелкі салқындамайтын болады.
- Тоңазытқыштың есігі тығыз жабылуы тиіс.

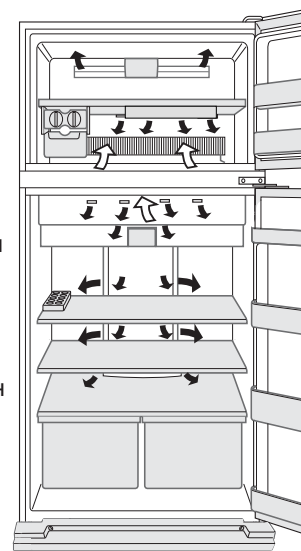

← КІРУ
→ ШЫҒУ

Тамақты тікелей суық ауа шығатын арнаның алдына қоймаңыз. Бұл тамақтың қатуына әкеп соғуы мүмкін.

Ең жақсы қатыру үшін

- Азық-түлік балғын болуы тиіс.
- Азық-түлікті жылдам қатыру үшін оларды шағын мөлшерде пайдаланыңыз.
- Азық-түлік тығыз оралған немесе жабық болуы тиіс.
- Мұздатқыш камерасында азық-түлікті біркелкі жайғастырыңыз.
- Мұздатқышта қандай өнімдер сақталғанын көру үшін пакеттерге немесе контейнерлерге затбелгі жапсырып қойған абзал.

КҮТІМ ЖӘНЕ ТАЗАЛАУ

ЕСКЕРТУ

- Электр тоғымен зақымдалуына жол бермес үшін тоңазытқышты электр желісінен ажыратыңыз.
- Судың тікелей тоңазытқыш корпусына немесе ішіне түсуіне жол бермеңіз. Бұл коррозияға немесе электр оқшаулаудың бұзылуына әкеп соқтыруы мүмкін.

МАҢЫЗДЫ

Ішкі үстіңгі беттер мен пластикалық контейнерлердің жарылуын болдырмас үшін төмендегі нұсқаулықтарды орындаңыз.

- Пластикалық контейнерлерден кез келген тағамдық майларды сүртіп отырыңыз.
- Кейбір тұрмыстық химикаттар зақымдалуына себепші болуы мүмкін, сондықтан тек сұйытылған жуу құралдарын (сабынды су) пайдаланыңыз.
- Егер сұйытылмаған жуу құралы пайдаланылатын болса, не сабынды су мұқият сүртілмеген болса, пластикалық бөлшектер жарылып кетуі мүмкін.

- 1 Бөліктер мен есіктерден сөрелер мен қалташаларды алып тастаңыз. Оларды ыдыс жууға арналған жылы сабынды суда жуыңыз. Содан кейін таза сумен шайыңыз және кептіріңіз (Тек жеміс-жидектерге арналған сөрелер алынбайды).
- 2 Ішкі үстіңгі беттерді ыдыс жууға арналған жылы сабынды суға батырылған шүберекпен сүртіңіз. Содан кейін сабынды суды сүрту үшін суық суды пайдаланыңыз.
- 3 Өркез сыртқы үстіңгі беті ластанған кезде, оны жұмсақ шүберекпен сүртіп отырыңыз.
- 4 Магниттік есік тығыздауышын тіс щеткасымен және ыдыс жууға арналған жылы сабынды сумен тазалаңыз.
- 5 Дисплей мен басқару панелін құрғақ шүберекпен сүртіңіз.

ЕСКЕРТЕ

- Тоңазытқыштың зақымдалуын болдырмас үшін қатты әсер ететін тазалау заттарын немесе еріткішті (лактарға, бояуларға арналған, өңдеу ұнтағын, бензин, ыстық су және т.б.) пайдаланбаңыз.
- Егер қуат көзі сөніп тұрса, қуат көзін қайтадан қоспас бұрын, кем дегенде 5 минут күтіңіз.
- Шыны сөрелердің әрқайсысының салмағы шамамен 3 кг. Оларды тоңазытқыштан алған кезде немесе тасымалдаған кезде, мықтап ұстаңыз.
- Тоңазытқыштың ішінде заттардың құлауына немесе ішкі қабырғасына соққыларға жол бермеңіз. Бұл ішкі үстіңгі бетінің жарықшақтануына әкеп соқтыруы мүмкін.

Жібіту

Бірегей энергияны үнемдеу жүйесінің арқасында жібіту толықтай автоматты түрде жүргізіледі.

Жарық шамы күйіп кеткен жағдайда

Бөліктің жарық шамын ауыстыру үшін SHARP аппаратурасын жөндеу құқығына ие сервис орталығына жүгініңіз. Шамдар тек сервис орталығының арнайы оқытылған маманымен ғана алынады.

Тоңазытқышты сөндіру

Тоңазытқышты сөндірген кезде, егер сіз ұзақ уақытқа кетсеңіз, барлық тамақ өнімдерін алып тастаңыз және ішкі бөлікті мұқият тазалаңыз. Штепсельді электр желісінің розеткасынан ажыратыңыз және есіктерді ашық қалдырыңыз.

СЕРВИС ОРТАЛЫҒЫНА ЖҮГІНБЕС БҰРЫН НЕ ІСТЕУ КЕРЕК

Сервис орталығына жүгінбес бұрын келесіні тексеріңіз.

| Проблема | Шешімі |
|---|--|
| Егер оны ұстаса, корпусы сыртқы жақтан ыстық. | Бұл қалыпты жағдай. Тоңазытқышта конденсаттың түзілуіне жол бермейтін ыстық құбыр орнатылған. |
| Тоңазытқыш шу шығарады. | Егер тоңазытқыш мынадай дыбыстар шығарса, ол қалыпты деп есептеледі. <ul style="list-style-type: none">• Іске қосқан кезде компрессормен шығарылатын қатты дыбыс<ul style="list-style-type: none">- Біраз уақыт өткен соң, дыбысы азаяды.• Күніне бір рет компрессормен шығарылатын қатты дыбыс<ul style="list-style-type: none">- Жібітудің автоматты процесінен кейінгі бірден шығатын жұмыс дыбысы.• Ағып жатқан сұйықтық дыбысы (бүлкілдеу, быжылдау)<ul style="list-style-type: none">- Хладагенттің құбыр бойынша жүрген дыбысы (дыбыс әлсін-әлсін күшеюі мүмкін)• Шытынаған, қытырлаған, сықырлаған дыбыс<ul style="list-style-type: none">- Салқындау кезінде ішкі қабырғалар мен бөлшектердің кеңеюі мен сығылуы кезінде шығатын дыбыс |
| Тоңазытқыштың ішінде немесе сыртында қырау немесе конденсат түзіледі. | Бұл төмендегідей жағдайда болуы мүмкін. Қырауды сүрту үшін ылғалды шүберекті және конденсатты сүрту үшін құрғақ шүберекті пайдаланыңыз. <ul style="list-style-type: none">• Сыртқы ауаның жоғары ылғалдылығы кезінде.• Егер есік жиі ашылып, жабылатын болса.• Көп ылғалды қамтитын азық-түліктер сақталатын болса (Ораулы болуы тиіс.) |
| Тоңазытқыштағы азық-түлік қатып қалады. | <ul style="list-style-type: none">• 0 °C белгіленген температурада тоңазытқыш ұзақ уақыт жұмыс істеді ме?• 21 °C бапталған мұздатқышпен тоңазытқыш ұзақ уақыт жұмыс істеді ме?• Тіпті егер тоңазытқыштың температурасы 6 °C белгіленген болса да, қоршаған ортаның төмен температурасы азық-түліктің қатуына әкеп соқтыруы мүмкін. |
| Тоңазытқыштағы иіс. | <ul style="list-style-type: none">• Қатты иіс шығаратын азық-түліктерді орау керек.• Дезодорация құрылғысы барлық иістерді кетіре алмайды. |
| Басқару панелі жұмыс істемейді. | Бұл төмендегідей жағдайда туындауы мүмкін. <ul style="list-style-type: none">• Панель немесе сіздің саусағыңыз сұйықтықтың, майдың тамшысымен немесе т.б. ластанған.• Панельге қолғаптағы қолмен, саусаққа жапсырылған лейкопластырьмен, тырнақпен немесе басқа қандай да бір затпен басу.• Батырмаларға стикер немесе үлдір жапсырылған.• Басу аясы аздап батырмамен сәйкес келмейді.• Тым жылдам басу, батырманың жұмысы үшін жеткіліксіз. |

ЕГЕР СЕРВИС ОРТАЛЫҒЫНЫҢ КӨМЕГІ БӘРІБІР ТАЛАП ЕТІЛСЕ

SHARP аппаратурасын жөндеуге құқығы бар сервис орталығына жүгініңіз.

ТЕХНИКАЛЫҚ СИПАТТАМАСЫ

| SJ-GV58A | | |
|---|--------------|----------------------------|
| 220 – 240 | (В) | НОМИНАЛДЫ КЕРНЕУ |
| 50 | (Гц) | НОМИНАЛДЫ ЖИІЛІК |
| 1-1,15 | (А) | НОМИНАЛДЫ ТОҚ |
| 41 Вт / 24 Айн. сек. 110 Вт / 52 Айн. сек. | (Вт) | НОМИНАЛДЫ КІРІС ҚУАТТЫЛЫҒЫ |
| 135 – 165 | (Вт) | ЖІБІТУ ҚУАТТЫЛЫҒЫ |
| 1,3 | (кВт/24 сағ) | ЭЛЕКТР ЭНЕРГИЯСЫН ТҰТЫНУ |
| Т | | КЛИМАТТЫҚ САНАТЫ |

Орнату

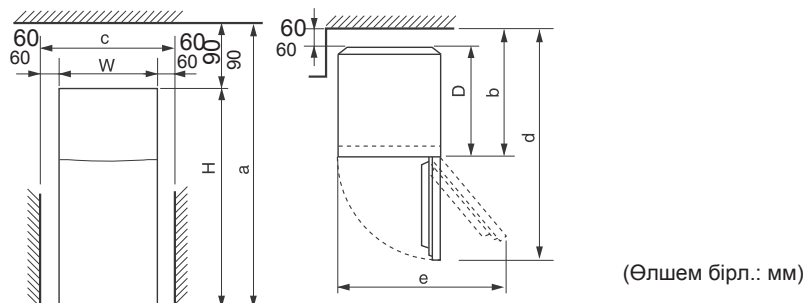

| SJ-GV58A | | |
|----------|---|----------------------------|
| 700 | W | Өлшемдері (мм) |
| 1670 | H | |
| 720 | D | |
| 1760 | a | Орнатуға арналған жер (мм) |
| 780 | b | |
| 820 | c | |
| 1400 | d | |
| 1170 | e | |

Сақтаудың ұсынылған талаптары:

- Ауа температурасы: -10 °C - + 40 °C
- Ылғалдылығы: 70% аспайтын

Тасымалдау талаптары

АБАЙЛАҢЫЗ

- Тиісті емес тасымалдау нәтижесінде жарақаттану және зақымдалу қаупі бар.
- Тоңазытқышты қаптамада тасымалдаған жөн.
- Тоңазытқышты тік жағдайда тасымалдаған жөн.
- Қаптамада көрсетілген манипуляциялық белгілерді сақтаңыз.

ЭЛЕКТР МОНТАЖДАУ СХЕМАСЫ

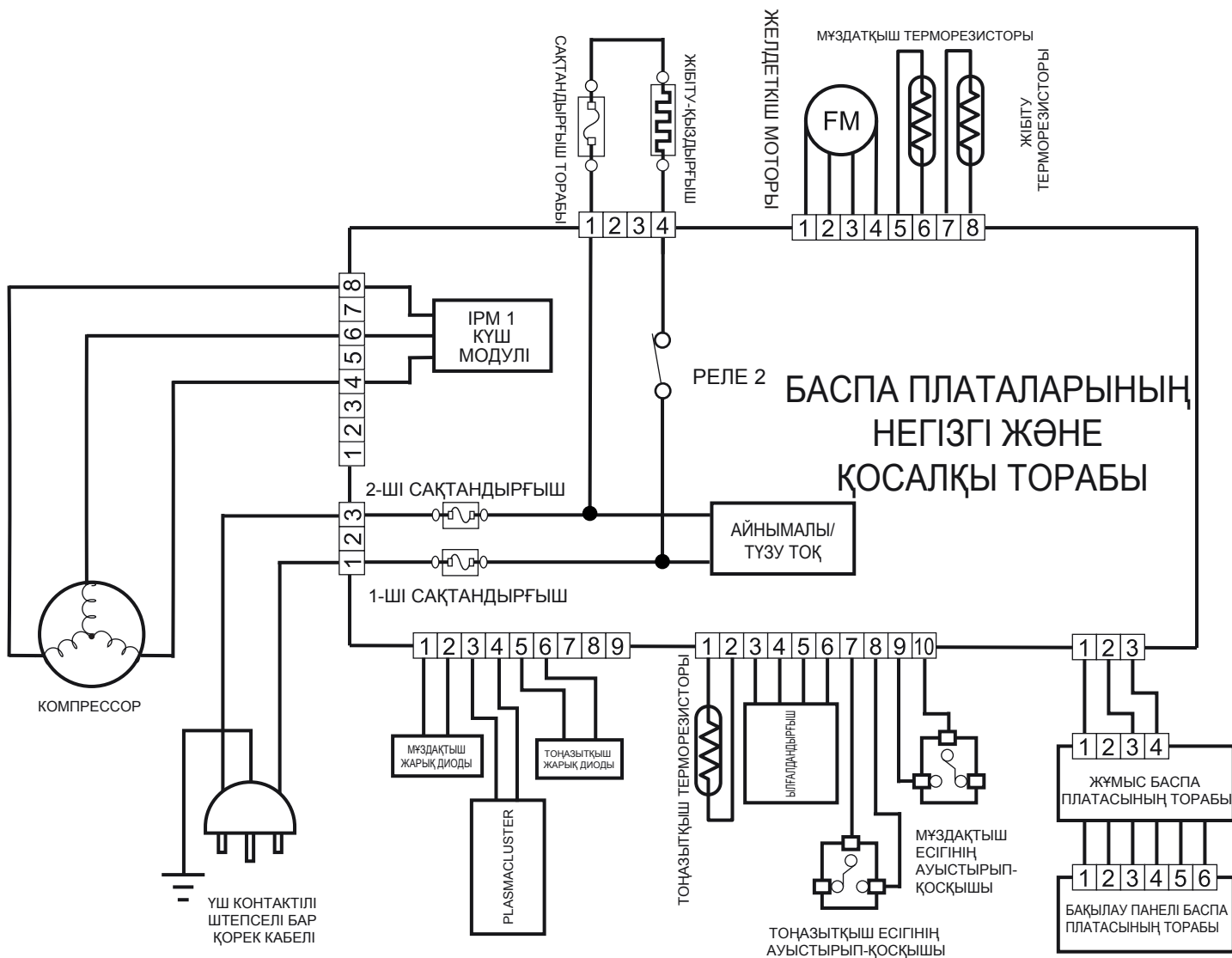

SHARP

КОРПОРАЦИЯ ШАРП
SHARP КОРПОРАЦИЯСЫ